

Automatický měřič krevního tlaku na paži

M2 Intelli IT+ (HEM-7146T2-EBK)

Čeština

Před použitím si přečtěte Návod k obsluze 1 a 2.

Informace o symbolech naleznete v části „Popis symbolů“ na zadní straně druhého „Návodu k obsluze 1“.

Návod k obsluze „2“ následuje v této brožuře za návodem „1“

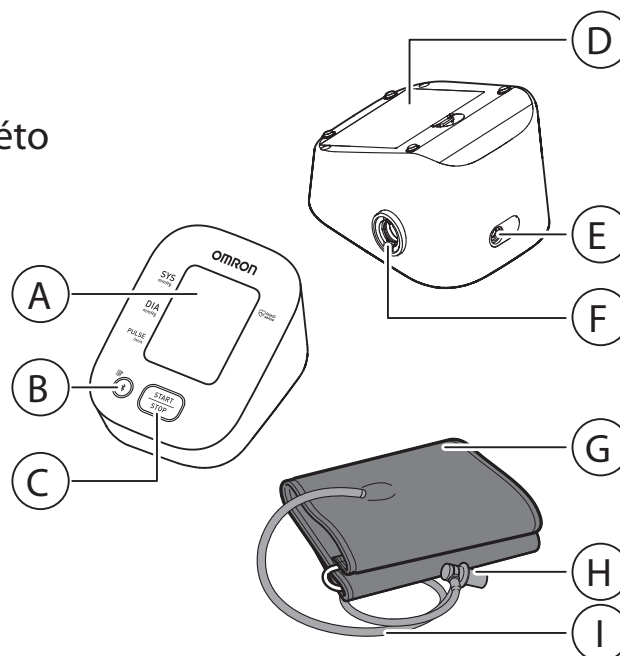

- (A) Displej
- (B) Tlačítko [Připojení] (Paměť)
- (C) Tlačítko [START/STOP]
- (D) Prostor pro baterie
- (E) Konektor pro síťový adaptér
- (F) Vzduchový konektor
- (G) Manžeta na paži
- (H) Vzduchová zástrčka
- (I) Vzduchová hadička

CE0197

Úvod

Děkujeme, že jste si zakoupili automatický měřič krevního tlaku na paži M2 Intelli IT+. Tento měřič krevního tlaku používá oscilometrickou metodu měření krevního tlaku. To znamená, že měřič zjišťuje průtok krve přes brachiální artérii a na základě tohoto pohybu stanovuje digitální hodnotu.

Bezpečnostní pokyny

V tomto návodu k obsluze naleznete důležité informace o automatickém měřiči krevního tlaku na paži M2 Intelli IT+. Aby bylo zajištěno bezpečné a správné použití tohoto měřiče, je nezbytné, abyste si **PŘEČETLI** a **POCHOPILI** všechny uvedené pokyny. **Pokud těmto pokynům nerozumíte nebo máte nějaké otázky, kontaktujte předtím, než se pokusíte tento měřič použít, maloobchodního prodejce nebo distributora společnosti OMRON. Podrobné informace o vašem krevním tlaku vám poskytne váš ošetřující lékař.**

Účel použití

Jedná se o digitální měřič určený k měření krevního tlaku a tepové frekvence u dospělých pacientů. Tento měřič detekuje výskyt nepravidelného srdečního tepu během měření a indikuje jej pomocí symbolu uměření. Je určen hlavně pro běžné domácí využití.

Příjem a kontrola

Vyjměte tento měřič z obalu a zkontrolujte, zda není poškozen. Pokud je měřič poškozen, **NEPOUŽÍVEJTE** JEJ a obraťte se na maloobchodního prodejce nebo distributora společnosti OMRON.

Důležité bezpečnostní informace

Před použitím tohoto měřiče si přečtěte Důležité bezpečnostní informace v tomto návodu k obsluze. Z důvodů bezpečnosti je nutné pozorně dodržovat tento návod. Návod si ponechte pro budoucí použití. Podrobné informace o vašem krevním tlaku vám **POSKYTNE VÁŠ OŠETŘUJÍCÍ LÉKAŘ**.



Varování

Označuje potenciálně nebezpečné situace, které – pokud jim nezabráníte – mohou vést k úmrtí nebo vážnému zranění.

- Nepoužívejte měřič u nemluvňat, batolat, dětí nebo osob, které se nedokážou vyjádřit.
- **NEUPRAVUJTE** si dávky léků na základě hodnot naměřených tímto měřičem krevního tlaku. **Užívejte léky tak, jak je předepsal váš lékař. POUZE** lékař má kvalifikaci k diagnóze a léčbě vysokého krevního tlaku.
- **NEPOUŽÍVEJTE** měřič na zraněné paži nebo na paži, u které probíhá léčba.

- **NENASAZUJTE** manžetu na paži, pokud je vám aplikována infuze nebo krevní transfuze.
- **NEPOUŽÍVEJTE** tento měřič v oblastech s vysokofrekvenčním (HF) chirurgickým vybavením, zařízeními pro zobrazení pomocí magnetické rezonance (MRI) či skenery výpočetní tomografie (CT). Mohlo by to způsobit nesprávnou funkci monitoru nebo nepřesné měření.
- **NEPOUŽÍVEJTE** tento měřič v prostředí s vysokým obsahem kyslíku nebo blízko hořlavých plynů.
- Pokud trpíte běžnou arytmií, jako sínovou nebo komorovou s předčasnými stahy či fibrilací síní, kornatěním tepen, špatným prokrvením, diabetem, onemocněním ledvin, preeklampií nebo pokud jste těhotná, poraďte se před použitím přístroje s lékařem. **UPOZORŇUJEME**, že kterékoli z těchto potíží a stavů spolu s pohybem, chvěním a svalovým třesem pacienta mohou ovlivnit odečet naměřené hodnoty.
- **NIKDY** si nestanovujte diagnózu či léčbu na základě vámi naměřených hodnot. **VŽDY** se poraďte se svým lékařem.
- Aby nedošlo k uškrcení, uchovávejte vzduchovou hadičku a kabel síťového adaptéru mimo dosah nemluvňat, batolat a dětí.

- Tento produkt obsahuje drobné součásti, které mohou v případě polknutí způsobit udušení nemluvňat, batolat či dětí.

Síťový adaptér (volitelné příslušenství) – manipulace a použití

- Pokud je přístroj nebo kabel síťového adaptéru poškozený, síťový adaptér **NEPOUŽÍVEJTE**. Pokud je přístroj nebo kabel poškozený, ihned vypněte napájení a síťový adaptér odpojte.
- Zapojte síťový adaptér do příslušné elektrické zásuvky. **NEPOUŽÍVEJTE** rozbočovací zásuvky.
- Síťový adaptér **NIKDY** nezapojujte ani neodpojujte ze zásuvky mokřýma rukama.
- Síťový adaptér **NEROZEBÍREJTE** ani se jej nepokoušejte opravovat.

Manipulace s bateriemi a jejich použití

- Baterie ukládejte mimo dosah nemluvňat, batolat a dětí.

Upozornění

Označuje potenciálně nebezpečné situace, které – pokud jim nezabráníte – mohou vést k lehkému nebo středně těžkému zranění uživatele či pacienta nebo k poškození vybavení či jiných předmětů.

- Pokud se vyskytne podráždění pokožky nebo jiné obtíže, přestaňte měřič používat a poradte se se svým lékařem.
- Než měřič použijete na paži s intravaskulárním přístupem nebo léčbou či arteriovenózním (A-V) zkratem, poradte se s lékařem. Důvodem je dočasné narušení průtoku krve, které může mít za následek zranění.
- V případě, že jste podstoupili mastektomii nebo odstranění lymfatických uzlin, se před použitím tohoto měřiče poradte s lékařem.
- V případě vážných potíží průtoku krve nebo krevních onemocnění se před použitím tohoto měřiče poradte s lékařem, jelikož nafouknutí manžety může způsobit pohmoždění.
- NEPROVÁDĚJTE měření častěji, než je nutné, protože vlivem narušení průtoku krve může dojít k pohmoždění.
- Manžetu nafukujte POUZE tehdy, pokud je umístěna v horní části paže.
- Pokud se manžeta nezačne během měření vyfukovat, sejměte ji.
- NEPOUŽÍVEJTE přístroj pro jakýkoli jiný účel než pro měření krevního tlaku.
- Během měření dbejte na to, aby se ve vzdálenosti 30 cm od tohoto měřiče nenacházelo žádné mobilní ani jiné elektrické zařízení vyzařující elektromagnetické pole. Mohlo by to způsobit nesprávnou funkci monitoru nebo nepřesné měření.
- Měřič nebo jeho další součásti NEROZEBÍREJTE ani se je NEPOKOUŠEJTE OPRAVOVAT. Mohlo by to vést k nepřesnému měření.
- NEPOUŽÍVEJTE měřič v místě, kde se objevuje vlhkost nebo riziko stříknutí vody na tento měřič. Toto může měřič poškodit.
- NEPOUŽÍVEJTE měřič v pohybujiícím se dopravním prostředku, např. automobilu či letadle.
- Měřič NEUPUSŤTE a NEVYSTAVUJTE silným otřesům nebo vibracím.
- NEPOUŽÍVEJTE tento měřič v místech s vysokou či nízkou vlhkostí nebo vysokými či nízkými teplotami. Přečtěte si kapitolu 3.
- Během měření sledujte paži a zajistěte, aby měřič dlouhodobě nenarušil cirkulaci krve.
- NEPOUŽÍVEJTE tento měřič v místech, kde se předpokládá časté použití, jako například ve zdravotních klinikách nebo lékařských ordinacích.
- NEPOUŽÍVEJTE tento měřič zároveň s dalším zdra-

votnickým elektrickým zařízením. Mohlo by dojít k nesprávnému fungování zařízení a/nebo k nepřesnému měření.

- Minimálně 30 minut před provedením měření se vyhněte koupání, požití alkoholu nebo kofeinu, kouření, cvičení a konzumaci jídla.
- Před zahájením měření minimálně 5 minut odpočívajte.
- Před provedením měření odstraňte z paže těsně přiléhající nebo silný oděv. • V průběhu měření zůstaňte v klidu a NEMLUVTE.
- Měřič používejte POUZE u osob, jejichž obvod paže je ve specifikovaném rozsahu manžety.
- Před provedením měření zajistěte, aby se měřič aklimatizoval na pokojovou teplotu. Provádění měření po extrémní změně teploty může vést k nepřesnému měření. Pokud byl měřič skladován při maximální nebo minimální skladovací teplotě a chystáte se ho použít v prostředí s teplotním rozsahem specifikovaným jako provozní podmínky, doporučuje společnost OMRON vyčkat přibližně 2 hodiny na jeho zahřátí či zchladnutí. Další informace k provozní a skladovací/transportní teplotě naleznete v kapitole 3.
- NEPOUŽÍVEJTE tento měřič poté, co uplynula jeho doba životnosti. Přečtěte si kapitolu 3.
- Manžetu ani vzduchovou hadičku NADMĚRNĚ NE-OHÝBEJTE.

- Během měření vzduchovou hadičku NEOHÝBEJTE A NEKRUŤTE sní. Mohlo by dojít k poranění z důvodu přerušení průtoku krve.
- Chcete-li odpojit vzduchovou zástrčku, zatáhněte za plastovou vzduchovou zástrčku v základě hadičky, nikoli za hadičku samotnou.
- Používejte POUZE síťový adaptér, manžetu, baterie a příslušenství specifikované pro použití s tímto přístrojem. Používání nepodporovaných síťových adaptérů, manžet a baterií by mohlo vést k poškození přístroje.
- Používejte POUZE manžetu, která byla pro tento přístroj schválena. Použití jiných manžet může mít za následek nesprávné naměřené hodnoty.
- Nafukování manžety na vyšší než doporučený tlak může vést ke vzniku modřin na paži v místě aplikace manžety. POZNÁMKA: Další informace naleznete v části „Pokud je váš systolický tlak vyšší než 210 mmHg“ v části 6 návodu k použití (2).

Přenos dat

- NEVYMĚŇUJTE baterie ani neodpojujte síťový adaptér, když jsou naměřené hodnoty přenášeny do chytrého zařízení. Mohlo by to mít za následek nesprávnou funkci měřiče a selhání přenosu dat o krevním tlaku.

Síťový adaptér (volitelné příslušenství) – manipulace a použití

- Zasuňte síťový adaptér zcela do zásuvky.
- Při odpojování síťového adaptéru ze zásuvky bezpečně zatáhněte za adaptér. **NETAHEJTE** za napájecí kabel.
- Při manipulaci s kabelem síťového adaptéru tento kabel: **NEPOŠKOZUJTE. NEPŘERUŠUJTE. NEUPRAVUJTE. ZABRAŇTE** přiskřípnutí. **NÁSILÍM** neohýbejte ani za něj netahejte. **NEPŘEKRUČUJTE. NEPOUŽÍVEJTE** jej, pokud je smotán ve svazku. **NEPOKLÁDEJTE** na něj těžké předměty.
- Ze síťového adaptéru otřete všechnen prach.
- Když síťový adaptér nepoužíváte, odpojte jej od napájení.
- Před čištěním přístroje síťový adaptér odpojte.

Manipulace s bateriemi a jejich použití

- **NEVKLÁDEJTE** baterie s nesprávně orientovanou polaritou.
- S tímto měřičem používejte **POUZE 4** alkalické nebo manganové baterie typu „AA“. **NEPOUŽÍVEJTE** jiné typy baterií. **NEPOUŽÍVEJTE** staré a nové baterie dohromady. **NEPOUŽÍVEJTE** různé značky baterií dohromady.
- Pokud nebudete měřič delší dobu používat, baterie vyjměte.

- Dostane-li se vám kapalina z baterie do očí, ihned je vypláchněte velkým množstvím čisté vody. Okamžitě se poraďte s vaším lékařem.
- Dostane-li se vám kapalina z baterie na pokožku, ihned ji opláchněte velkým množstvím čisté vlažné vody. Pokud podráždění, zranění nebo bolest přetrvává, poraďte se s vaším lékařem.
- **NEPOUŽÍVEJTE** baterie po vypršení jejich doby životnosti.
- Baterie pravidelně kontrolujte, abyste zajistili, že jsou v dobrém provozním stavu.

Všeobecná bezpečnostní opatření

- Provádíte-li měření na pravé paži, vzduchová hadička musí být na straně od lokte. Dávejte pozor, abyste si paži o ni neopírali.



- Krevní tlak v pravé a levé paži může být různý a naměřená hodnota se může lišit. K měření používejte vždy stejnou paži. Pokud se hodnoty mezi oběma pažemi podstatně liší, poraďte se s lékařem, kterou paži máte k měření používat.
- Při použití volitelného síťového adaptéru nepoužívejte měřič na takových místech, na kterých může být zapojení a odpojení síťového adaptéru obtížné.

- Chcete-li zastavit měření, stiskněte v jeho průběhu tlačítko [START/STOP].

Manipulace s bateriemi a jejich použití

- Likvidace použitých baterií by měla být provedena v souladu s místními předpisy.
- Dodané baterie mohou mít kratší životnost než nové.



1. Chybová hlášení a řešení problémů





V případě, že se během měření vyskytne některý z níže uvedených problémů, nejprve zkontrolujte, že se ve vzdálenosti do 30 cm od přístroje nenachází žádné jiné elektrické zařízení. Pokud problém přetrvává, nahleďte do tabulky níže.

Displej/ problém	Možná příčina	Řešení
 se zobrazuje nebo se manžeta nenafukuje.	Tlačítko [START/STOP] bylo stisknuto v době, kdy manžeta nebyla nasazena na paži.	Opětovným stisknutím tlačítka [START/STOP] měřič vypnete. Po bezpečném nasazení vzduchové zástrčky a správném upevnění manžety stiskněte tlačítko [START/STOP].

	Vzduchová zástrčka není zcela zapojena do měřiče.	Vložte vzduchovou zástrčku.
	Manžeta není upevněna správně.	Upevněte manžetu správně a poté proveďte další měření. Viz část 6 návodu k obsluze (2).
	Z manžety uniká vzduch	Vyměňte manžetu za novou. Viz část 12 návodu k obsluze (2).
 zobrazuje se nebo měření po nafouknutí manžety nelze provést.	Během měření se pohybujete nebo mluvíte a manžeta se nenafoukne správně.	V průběhu měření zůstaňte v klidu a nemluvte. Pokud se hlášení „E2“ zobrazuje opakovaně, nafoukněte manžetu ručně tak, aby systolický tlak byl o 30 až 40 mmHg vyšší, než předchozí naměřené hodnoty. Viz část 8 návodu k obsluze (2)
	Pokud je systolický tlak vyšší než 210 mmHg, nelze měření provést.	

Displej/ problém	Možná příčina	Řešení
 zobrazeno	<p>Manžeta je nafouknuta na vyšší než maximální povolený tlak.</p>	<p>Během měření se nedotýkejte manžety ani neohýbejte vzduchovou hadičku. Pokud manžetu nafukujete ručně, přečtěte si část 8 návodu k obsluze 2</p>
 zobrazeno	<p>Během měření se pohybujete nebo mluvíte. Vibrace narušují měření.</p>	<p>V průběhu měření zůstaňte v klidu a nemluvte.</p>
 zobrazeno	<p>Tepová frekvence není detekována správně.</p>	<p>Upevněte manžetu správně a poté proveďte další měření. Viz část 6 návodu k obsluze 2 V průběhu měření zůstaňte v klidu a správně se usadte. Pokud se symbol „“</p>
 zobrazeno		
 během měření neblinká		<p>objevuje i nadále, doporučujeme poradit se s vaším lékařem.</p>

 zobrazeno	<p>Měřič má závadu.</p>	<p>Znovu stiskněte tlačítko [START/STOP]. Pokud se stále zobrazuje „Er“, obraťte se na prodejnu nebo distributora společnosti OMRON.</p>
 zobrazeno	<p>Měřič se nemůže připojit k chytrému zařízení nebo správně přenést data.</p>	<p>Následujte pokyny zobrazené v aplikaci „OMRON connect“. Pokud se po zkontrolování aplikace i nadále zobrazuje symbol „Err“, obraťte se na prodejnu nebo distributora společnosti OMRON.</p>
 blinká	<p>Měřič čeká na spárování s chytrým zařízením.</p>	<p>Informace o spárování měřiče s chytrým zařízením naleznete v části 5 návodu k obsluze 2 nebo stisknutím tlačítka [START/STOP] zrušte párování a vypněte měřič.</p>

Displej/ problém	Možná příčina	Řešení
 bliká	Více než 24 měření nebylo přeneseno.	Abyste mohli měření ponechat v paměti aplikace, spárujte nebo přeneste vaše mě- ření do aplikace „OMRON connect“. Tento symbol chyby poté zmizí.
	Měřič není spáro- ván nebo připojen k chytrému zařízení.	
 zobrazeno	V paměti je 30 hodnot k přenosu.	
 zobrazeno	Baterie jsou téměř vybité.	Doporučujeme vyměnit všechny 4 baterie za nové. Viz část 3 návodu k obsluze (2)
 zobrazeno nebo se měřič během měření neočekávaně vypne.	Baterie jsou vybité.	Okamžitě vyměňte všechny 4 baterie za nové. Viz část 3 návodu k obsluze (2)
Na displeji měřiče se nic nezobrazuje.	Baterie jsou vybité.	Zkontrolujte správné umístění baterií. Viz část 3 návodu k obsluze (2)
	Nesprávná polari- ta baterií.	

Naměřené hodnoty se zdají příliš vysoké či příliš nízké.	Krevní tlak neustále kolísá. Váš krevní tlak může ovlivnit mnoho faktorů včetně stresu, denní doby a/nebo způsobu aplikace manžety. Přečtěte si část 2 návodu k obsluze (2)
Nastane jakýkoli jiný problém.	Pro vypnutí měřiče stiskněte tlačítko [START/STOP], poté je stiskněte znovu a proveďte měření. Pokud problém přetrvává, vyjměte baterie a vyčkejte 30 sekund. Poté baterie znovu nainstalujte. Pokud problém přetrvává, kontaktujte maloobchodního prodejce nebo distributora společnosti OMRON.

2. Údržba

2.1 Údržba

Abyste uchránili svůj měřič před poškozením, dodržujte následující pokyny:

- Změny nebo úpravy neschválené výrobcem způsobí propadnutí záruky uživatele.

Upozornění

- Měřič nebo jeho další součásti **NEROZEBÍREJTE** ani se je **NEPOKOUŠEJTE OPRAVOVAT**. Mohlo by to vést k nepřesnému měření.

2.2 Skladování

Pokud měřič nepoužíváte, uchovávejte jej v úložném pouzdře.

1. Odpojte manžetu od měřiče.

Upozornění

- Chcete-li odpojit vzduchovou zástrčku, zatáhněte za plastovou vzduchovou zástrčku v základě hadičky, nikoli za hadičku samotnou.

2. Opatrně vzduchovou hadičku zabalte do manžety.

Poznámka

- Vzduchovou hadičku nadměrně neohýbejte ani nemačkejte.

3. Uložte přístroj a ostatní součásti do úložného pouzdra.

Měřič ani ostatní součásti neskladujte:

- Pokud jsou měřič a ostatní součásti mokré.
- Na místech vystavených extrémním teplotám, vlhkosti, přímému slunečnímu světlu, prachu nebo korozivním výparům, například bělidlům.
- Na místech vystavených vibracím nebo otřesům.

2.3 Čištění

- Nepoužívejte abrazivní nebo těkavé čisticí prostředky.
- K čištění měřiče a manžety používejte suchou měkkou látkovou utěrku navlhčenou neutrálním čisticím prostředkem. Následně přístroj otřete suchou látkovou utěrkou.

- Měřič, manžetu ani další součásti neomývejte vodou ani neponořujte do vody.
- K čištění měřiče, manžety a ostatních součástí nepoužívejte benzín, ředidla ani jiné těkavé kapaliny.

2.4 Kalibrace a servis

- Přesnost tohoto měřiče krevního tlaku byla pečlivě testována a je navržena pro dlouhodobou životnost.
- Obecně se doporučuje nechat přístroj zkontrolovat po dvou letech, aby se ověřilo jeho správné fungování a přesnost. obraťte se na vašeho prodejce společnosti OMRON nebo na zákaznický servis společnosti OMRON na adresách uvedených na obalu nebo v příložené dokumentaci.

3. Technické údaje

Kategorie výrobku	Elektronický tlakoměr
Popis výrobku	Automatický měřič krevního tlaku na paži
Model (kód)	M2 Intelli IT+ (HEM-7146T2-EBK)
Displej	Digitální LCD displej
Rozsah tlaku manžety	0 až 299 mmHg
Rozsah měření krevního tlaku	SYS: 60 až 260 mmHg DIA: 40 až 215 mmHg
Rozsah měření pulsu	40 až 180 tepů/min.

Přesnost	Tlak: ± 3 mmHg Puls: $\pm 5\%$ zobrazené hodnoty
Nafukování	Automaticky elektrickou pumpou
Vypouštění	Automatický tlakový vypouštěcí ventil
Metoda měření	Oscilometrická metoda
Přenosová metoda	Technologie Bluetooth [®] Low Energy
Bezdrátová komunikace	Frekvenční rozsah: 2,4 GHz (2400–2483,5 MHz) Modulace: GFSK Efektivní intenzita záření: <20dBm
Režim provozu	Nepřetržitý provoz
Stupeň krytí IP	Měřič: IP20 Volitelný síťový adaptér: IP21 pro HHP-CM01, IP22 pro HHP-BFH01
Příkon	6VDC, 4W
Zdroj energie	4 baterie 1,5 V typu „AA“ nebo volitelný síťový adaptér (INPUT AC 100–240 V 50–60 Hz 0,12–0,065 A)

Životnost baterie	Přibližně 500 měření (Při použití nových alkalických baterií a přiložené manžety. V závislosti na typu baterií a manžety.)
Doba životnosti (provozní životnost)	Měřič: 5 let Manžeta: 5 let Volitelný síťový adaptér: 5 let
Provozní podmínky	+10 až +40 °C / 15 až 90% relativní vlhkosti (bez kondenzace) / 800 až 1060 hPa
Podmínky pro skladování/přepravu	-20 až +60 °C / 10 až 90% relativní vlhkosti (bez kondenzace)
Hmotnost	Měřič: přibližně 250 g (bez baterií) Manžeta: přibližně 170 g
Rozměry (přibližné hodnoty)	Měřič: 103 mm (š) × 82 mm (v) × 140 mm (h) Manžeta: 145 mm × 594 mm (vzduchová hadička: 750 mm)

Obvod manžety použitelný pro měřič	17 až 42 cm (včetně manžety: 22 až 42 cm)
Paměť	Ukládá až 30 naměřených hodnot
Obsah	Měřič, manžeta (HEM-RML31), 4 baterie „AA“, úložné pouzdro, návody k obsluze ① a ②
Ochrana proti úrazu elektrickým proudem	Vnitřně napájené vybavení typu ME (jsou-li používány pouze baterie) Vybavení ME třídy II (volitelný síťový adaptér)
Příložná část	Typ BF (manžeta)

Poznámka

- Tyto technické údaje se mohou bez předchozího upozornění změnit.
- Tento měřič byl klinicky testován podle požadavků normy EN ISO 81060-2:2014 a je v souladu s normami EN ISO 81060-2:2014 a EN ISO 81060-2:2019+A1:2020 (s výjimkou těhotných pacientek a pacientů s preeklampsií). V klinické validační studii bylo do K5 zapojeno 85 subjektů pro stanovení diastolického krevního tlaku.
- IP klasifikace uvádí stupně ochrany zajišťované krytem v souladu s normou IEC 60529. Tento přístroj a volitelný síťový adaptér jsou chráněny před vniknutím cizích pevných objektů o průmě-

ru 12,5 mm a větších, například prstu. Volitelný síťový adaptér HHP-CM01 je chráněn před kolmo dopadajícími kapkami vody, které mohou způsobovat potíže během normálního provozu. Volitelný síťový adaptér HHP-BFH01 je chráněn před šikmo dopadajícími kapkami vody, které mohou způsobovat potíže během normálního provozu.

- Klasifikace režimů provozu je v souladu s normou IEC 60601-1.

O rušení bezdrátové komunikace Funkce Bluetooth se ve výrobku používá k připojení k vyhrazeným aplikacím mobilních zařízení k synchronizaci dat a času z mobilního zařízení do výrobku a k synchronizaci naměřených dat z výrobku do mobilního zařízení. Další nakládání s těmito daty na mobilních zařízeních záleží na uživateli. Tento produkt funguje v nelicencovaném pásmu ISM při 2,4GHz, kde může třetí strana záměrně nebo náhodně za jakýmkoli neznámým účelem zachytit radiové vlny. V případě, že je výrobek používán v blízkosti dalších bezdrátových zařízení, jako jsou mikrovlnné trouby a bezdrátové sítě LAN, které využívají stejné frekvenční pásmo jako tento výrobek, může docházet k rušení. Pokud rušení dojde, zastavte provoz dalších zařízení nebo tento výrobek přesuňte dál od ostatních bezdrátových zařízení předtím, než se jej pokusíte znovu použít.

4. Omezená záruka

Děkujeme, že jste si zakoupili výrobek společnosti OMRON. Tento výrobek byl vyroben z vysoce kvalitních materiálů a jeho výroba byla věnována důkladná péče. Byl vyroben tak, abyste s ním byli maximálně spokojeni, pokud jej budete používat a udržovat v souladu s návodem k obsluze.

Společnost OMRON na tento výrobek poskytuje záruku v délce 5 let od data zakoupení. Společnost OMRON ručí za správnou konstrukci, zpracování a materiály tohoto výrobku. Během tohoto záručního období společnost OMRON bez poplatku za práci nebo díly opraví nebo vymění vadný výrobek nebo jeho vadné části.

Záruka se nevztahuje na následující situace:

- A. Náklady na dopravu a rizika při dopravě.
- B. Náklady na opravy a/nebo vady vzniklé opravami neoprávněnými osobami.
- C. Pravidelné kontroly a údržbu.
- D. Selhání nebo opotřebení volitelného příslušenství nebo dalších doplňků jiných než samotné hlavní jednotky, nejsou-li výslovně uvedeny výše.
- E. Náklady vzniklé vlivem nepřijetí reklamace (tyto budou účtovány).
- F. Škody jakéhokoli druhu, včetně osobních, způsobených náhodně nebo chybným používáním.
- G. Služby kalibrace nejsou součástí záruky.
- H. Na volitelné příslušenství se vztahuje záruka jeden (1) rok od data zakoupení. Volitelné díly zahrnují mimo jiné následující položky: manžetu a hadičku manžety.

Pokud je nutné využít služeb záručních oprav, požádejte o opravu prodejce, od kterého jste produkt zakoupili, nebo autorizovaného distributora společnosti OMRON. Adresu naleznete na obalu produktu / v dokumentaci nebo u specializovaného prodejce. Máte-li potíže s nalezením zákaznického servisu společnosti OMRON, kontaktujte nás k získání bližších informací: www.omron-healthcare.com

Opravy nebo výměny v rámci záruky neposkytují právo na pro-

dloužení nebo obnovení záruční doby.

Záruka bude poskytnuta, pouze pokud je vrácen úplný produkt společně s originální fakturou/účetkou vydanou zákazníkovi prodejcem.

5. Doporučení a prohlášení výrobce

- Tento výrobek společnosti OMRON je vyroben v souladu s přísným systémem pro kontrolu kvality společnosti OMRON HEALTHCARE Co. Ltd., Japonsko. Tlakový senzor – hlavní součást měřiče krevního tlaku společnosti OMRON – je vyroben v Japonsku.
- Veškeré závažné incidenty, k nimž došlo v souvislosti s tímto přístrojem, nahlašujte výrobci a odpovídajícím úřadům členského státu EU, ve kterém se nacházíte.

Důležité informace týkající se elektromagnetické kompatibility (EMC)

Zařízení HEM-7146-E vyrobené společností OMRON HEALTHCARE Co., Ltd. splňuje požadavky normy EN 60601-1-2 pro elektromagnetickou kompatibilitu (EMC). Další dokumentace v souladu s touto normou o EMC je k dispozici na webových stránkách: www.omron-healthcare.com. Více informací o elektromagnetické kompatibilitě zařízení HEM-7146-E naleznete na webových stránkách.

Správná likvidace tohoto produktu (odpadní elektrické a elektronické vybavení)

Toto označení na výrobku nebo v dokumentaci k němu znamená, že jej na konci jeho životnosti nelze likvidovat společně s ostatním domovním odpadem.



Abyste zabránili případným škodám na životním prostředí nebo lidském zdraví neřízenou likvidací odpadu, uložte tento produkt odděleně od ostatních typů odpadu a zodpovědně jej recyklujte – přispějete tak k udržitelnému opětovnému využití materiálních zdrojů.

Podrobnosti o tom, kde a jak se dá toto zařízení bezpečně recyklovat s ohledem na životní prostředí, mohou domácí uživatelé získat buď u prodejce, u kterého si tento produkt pořídili, nebo mohou kontaktovat místní státní úřad. Komerční uživatelé by měli kontaktovat svého dodavatele a prověřit okolnosti a podmínky uvedené v kupní smlouvě. Tento produkt se nesmí zařadit mezi ostatní technický odpad určený k likvidaci.

Logotyp a logo **Bluetooth**® jsou registrované ochranné známky společnosti BluetoothSIG, Inc. a jakékoli jejich použití společností OMRONHEALTHCARECo., Ltd. podléhá licenci. Ostatní obchodní značky a obchodní názvy jsou majetkem svých vlastníků. Apple a logo Apple jsou ochranné známky společnosti Apple Inc. registrované v USA a dalších zemích a oblastech. App Store je ochranná známka společnosti Apple Inc. Google Play a logo Google Play jsou ochranné známky společnosti Google LLC.

Symbols Description



Popis symbolů

	Příložná část – typ BF – Stupeň ochrany před úrazem elektrickým proudem (svodový proud)
	Označení CE
	Zařízení třídy II. Ochrana proti úrazu elektrickým proudem
IP XX	Stupeň ochrany proti vniknutí zajišťovaný normou IEC 60529
SN	Sériové číslo
LOT	Číslo šarže
UDI	Jedinečný identifikátor prostředku
MD	Zdravotnický prostředek
	Pouze pro použití uvnitř budov

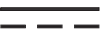
	Omezení teploty
	Označení polarity konektoru
	Omezení atmosférického tlaku
	Označení polarity konektoru
	Identifikátor manžet kompatibilních se zařízením
	Technologie společnosti OMRON s ochrannou známkou pro měření krevního tlaku
	Obvod paže
	Indikátor umístění manžety pro levou ruku
	Značka na manžetě musí být umístěna nad artérií
	Ukazatel rozsahu a poloha pro zarovnání na brachiální tepnu

	Indikátor rozsahu obvodu paže, který pomáhá volbě správné velikosti manžety
	Uživatel si musí prostudovat tento návod k obsluze
	Uživatel musí pečlivě dodržovat pokyny v tomto návodu k obsluze kvůli zajištění bezpečnosti
	Stejnoseměrný proud
	Střídavý proud
	Datum výroby CELMED
LATEX FREE	Není vyrobeno z latexu
	Zakázaný postup
	Značka recyklace X: Číslo materiálu Y: Zkratka materiálu Další informace uvádí 97/129/ES.

<https://www.omron-healthcare.com/>

	Manufacturer Producent Výrobce Gyártó	Výrobca Proizvajalec Proizvođač	OMRON HEALTHCARE Co., Ltd. 53, Kunotsubo, Terado-cho, Muko, KYOTO, 617-0002 JAPAN
	EU-representative	Przedstawiciel handlowy w UE Zástupce pro EU EU-képviselő	OMRON HEALTHCARE EUROPE B.V. Scorpius 33, 2132 LR Hoofddorp, THE NETHERLANDS www.omron-healthcare.com
	Importer in EU Importer na terenie UE Dovožce do EU	EU importőr Dovožca pre EÚ Uvoznik v EU	Zastúpenie v EÚ EU predstavnik Predstavništvo u Europskoj uniji Uvoznik u EU
	Production Facility Siedziba produkcji Výrobní závod	Termékképviselő Výrobná prevádzka Proizvodni obrat Proizvodni pogon	OMRON HEALTHCARE MANUFACTURING VIETNAM CO., LTD. No.28 VSIP II, Street 2, Vietnam-Singapore Industrial Park II, Binh Duong Industry-Services-Urban Complex, Hoa Phu Ward, Thu Dau Mot City, Binh Duong Province, Vietnam
Subsidiaries Filie Pobočky Leányvállalatok Dcérske spoločnosti Hčérinske družbe Podružnice	Importer in the United Kingdom and UK responsible person	OMRON HEALTHCARE UK LTD. Opal Drive, Fox Milne, Milton Keynes, MK15 0DG, UK www.omron-healthcare.com/distributors	
	OMRON MEDIZINTECHNIK HANDELSGESELLSCHAFT mbH www.omron-healthcare.com/distributors	OMRON SANTÉ FRANCE SAS www.omron-healthcare.com/distributors	
Distribuce a servis pro ČR a metrologické ověření pro lékařské zařízení		Celimed s.r.o. Sociální péče 3487/5a, 400 11 Ústí nad Labem pozáruční servis - tel.: 475 208 180, e-mail: info@celimed.cz www.celimed.cz	

Automatic Upper Arm Blood Pressure Monitor M2 Intelli IT+ (HEM-7146T2-EBK)



All for Healthcare

Read Instruction manual (1) and (2) before use.

Język polski Przed rozpoczęciem korzystania z ciśnieniomierza należy przeczytać instrukcję obsługi (1) i (2).

Čeština Před použitím si přečtěte Návod k obsluze (1) a (2).

Magyar Használat előtt olvassa el a(z) (1) és a (2) használati útmutatókat.

Slovenčina Pred použitím si prečítajte návod na použitie (1) a (2).

Slovenščina Pred uporabo preberite priročnik z navodili (1) in (2).

Hrvatski Pročitajte priručnik s uputama (1) i (2) prije upotrebe.

1 Package Contents

PL Zawartość opakowania

CZ Obsah balení

HU A csomag tartalma

SK Obsah balenia

SL Vsebina embalaže

HR Sadržaj pakiranja

CELI MED

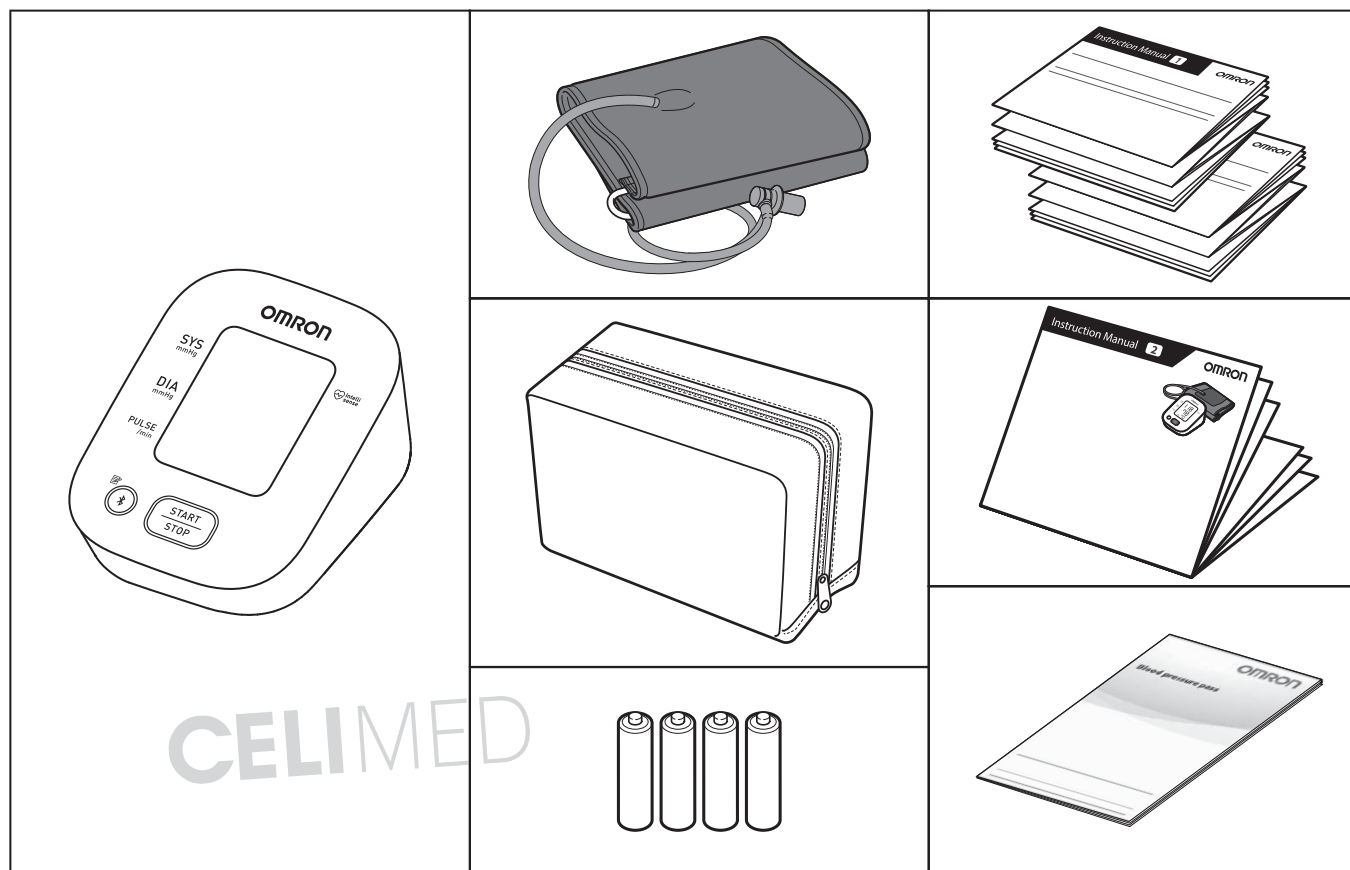

CELI MED

2 Preparing for a Measurement

PL Przygotowanie do pomiaru

CZ Příprava na měření

HU A mérés előkészítése

SK Príprava na meranie

SL Priprava na meritev

HR Pripremanje za mjerenje

30 minutes before

PL 30 minut przed

CZ 30 minut před měřením

HU 30 perccel előtte

SK 30 minút vopred

SL 30 minut prej

HR 30 minuta prije

CELMED



5 minutes before: Relax and rest.

PL 5 minut przed: odpręż się i odpocznij.

CZ 5 minut před měřením: Uvolněte se a odpočívajte.

HU 5 perccel előtte: Nyugodjon meg és pihenjen.

SK 5 minút vopred: Uvoľnite sa a oddychujte.

SL 5 minut prej: sprostito se in počivajte.

HR 5 minuta prije: opustite se i odmorite.

CELMED



3 Installing Batteries

PL Instalacja baterii

CZ Instalace baterií

HU Az elemek behelyezése

SK Inštalácia batérií

SL Namestitev baterij

HR Stavljanje baterija

CELMED

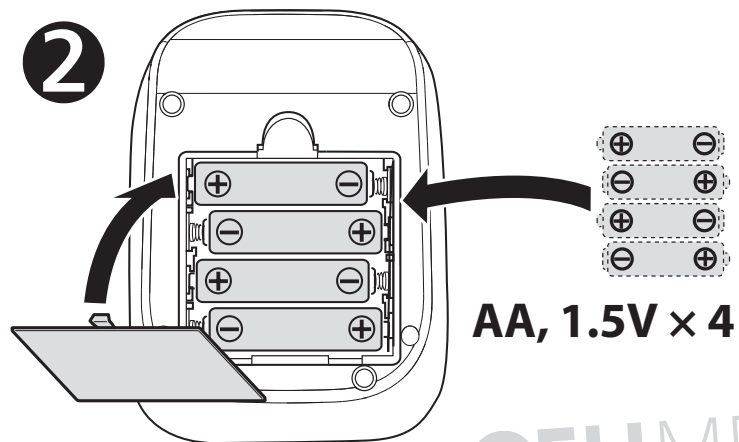
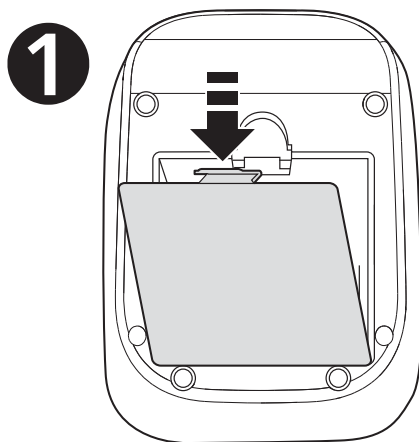

CELMED

4 Downloading the “OMRON connect” App

PL Pobieranie aplikacji „OMRON connect”

SL Prenos aplikacije “OMRON connect”

CZ Stažení aplikace „OMRON connect”

HR Preuzimanje aplikacije „OMRON connect”

HU Az „OMRON connect” alkalmazás letöltése

SK Stiahnutie aplikácie „OMRON connect”

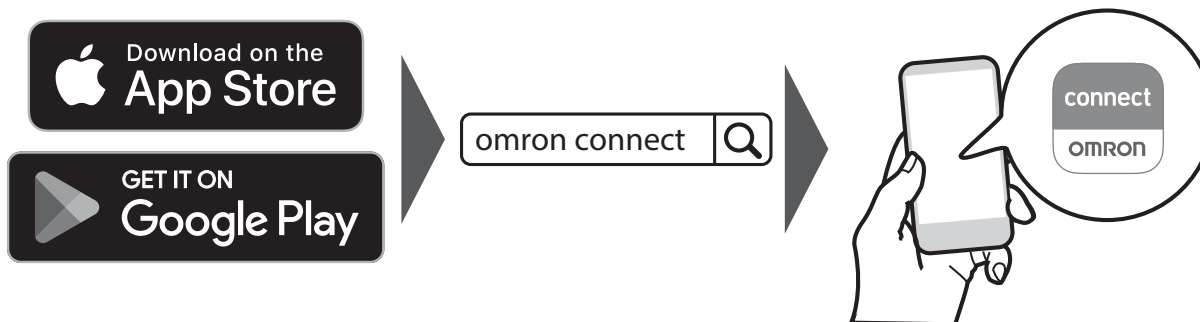

CELMED

5 Pairing Your Smart Device

PL Parowanie ciśnieniomierza z urządzeniem inteligentnym

CZ Spárování s chytrým zařízením

HU Okoseszközzel történő párosítás

SK Párovanie s inteligentným zariadením

SL Seznanjanje s pametno napravo

HR Uparivanje pametnog uređaja

CELMED

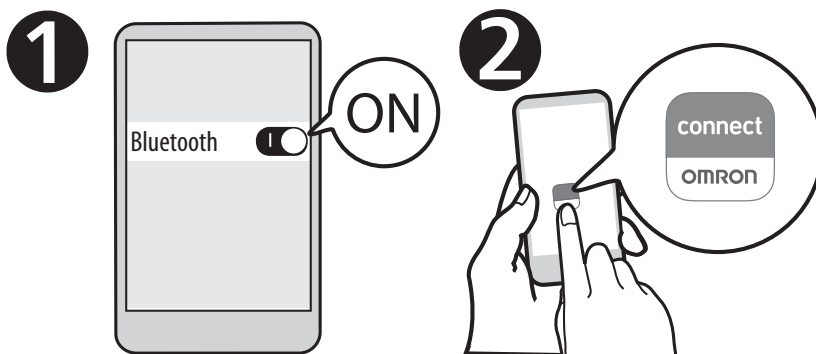

Follow the instructions.

PL Przestrzegać wszystkich instrukcji.

CZ Postupujte podle pokynů.

HU Kövesse az utasításokat.

SK Riadťe sa pokynmi.

SL Upoštevajte navodila.

HR Pridržavajte se uputa.

CELMED

6 Applying the Cuff on the Left Arm

PL Zakładanie mankietu na lewe ramię

SL Namestitev manšete na levo roko

CZ Umístění manžety na levou paži

HR Stavljanje manžete na lijevu ruku

HU A mandzsetta bal karra történő felhelyezése

SK Nasadenie manžety na ľavé rameno

1

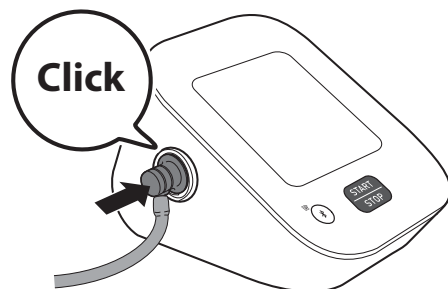

2

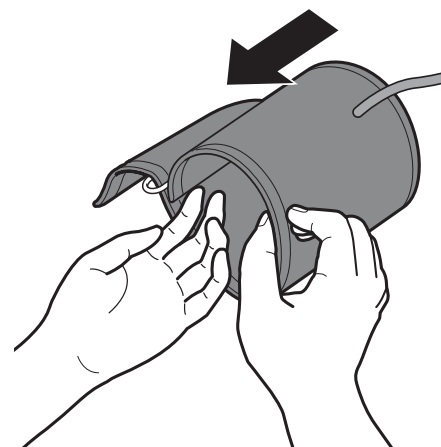

3

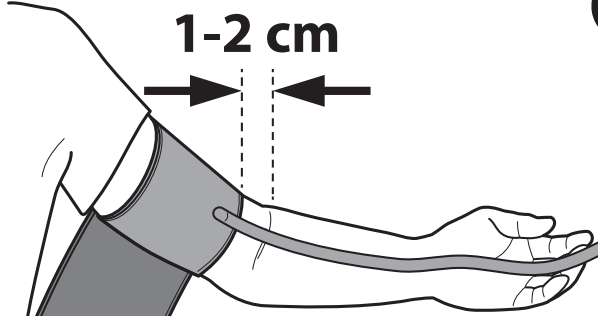

4

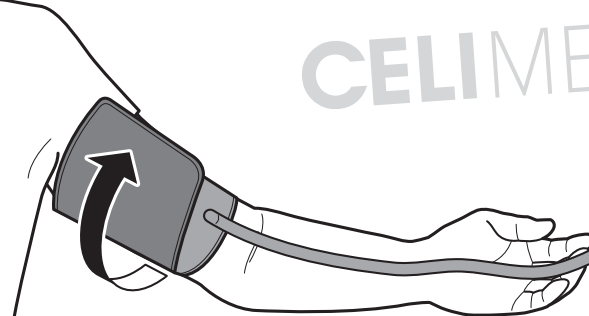

3 Tube side of the cuff should be 1 - 2 cm above the inside elbow.

- PL** Koniec mankietu z podłączonym przewodem powietrza powinien znajdować się 1–2 cm powyżej zgięcia łokcia.
- CZ** Manžeta by měla být umístěna stranou s hadičkou 1 až 2 cm nad vnitřní stranou lokte.
- HU** A mandzsetta levegőcső felőli része körülbelül 1-2 cm-rel legyen a könyök belső része fölött.
- SK** Strana manžety s hadičkou má byť 1 až 2 cm nad vnútornou stranou lakťa.
- SL** Stran manšete s cevjo naj bo 1 do 2 cm nad notranjo stranjo komolca.
- HR** Strana cijevi manžete mora biti od 1 do 2 cm iznad unutrašnjosti lakta.

4 Make sure that air tube is on the inside of your arm and wrap the cuff securely so it can no longer slip round.

- PL** Upewnić się, że przewód powietrza znajduje się po wewnętrznej stronie ramienia i owinać starannie mankiet, aby się nie zsuwał.
- CZ** Dbejte na to, aby vzduchová hadička byla na vnitřní straně paže, a manžetu bezpečně oviňte tak, aby se nemohla otáčet kolem ruky.
- HU** Ellenőrizze, hogy a levegőcső a kar belső részénél legyen, és a mandzsettát úgy rögzítse, hogy az ne csúszkáljon, hanem stabilan a karján maradjon.
- SK** Uistite sa, že je vzduchová hadička na vnútornej strane ramena a bezpečne obmotajte manžetu, aby sa nemohla posúvať.
- SL** Prepričajte se, da je zračna cev na notranji strani roke, in ovijte manšeto dovolj tesno, da je ni mogoče premikati.
- HR** Pobrinite se da vam je cijev za zrak s unutarne strane ruke i čvrsto omotajte manžetu da više ne može kliziti okolo.

**If taking measurements on the right arm,
refer to:**

PL Pomiar ciśnienia na prawym ramieniu, patrz:

CZ Pokud provádíte měření na pravé paži, přečtěte si:

HU A jobb karon törtéző vényomásméréssel kapcsolatos információkért lásd:

SK Pri meraní na pravom ramene si pozrite:

SL Če meritev izvajate na desni roki, glejte:

HR Ako obavljate mjerenja na desnoj ruci, pogledajte sljedeće:



Instruction Manual ①
☞ General Precautions

CELMED

7 Sitting Correctly

PL Prawidłowa pozycja ciała

CZ Správné sezení

HU A megfelelő ülőhelyzet

SK Správne sedenie

SL Pravilna postavitev

HR Pravilno sjedenje

CELIMED

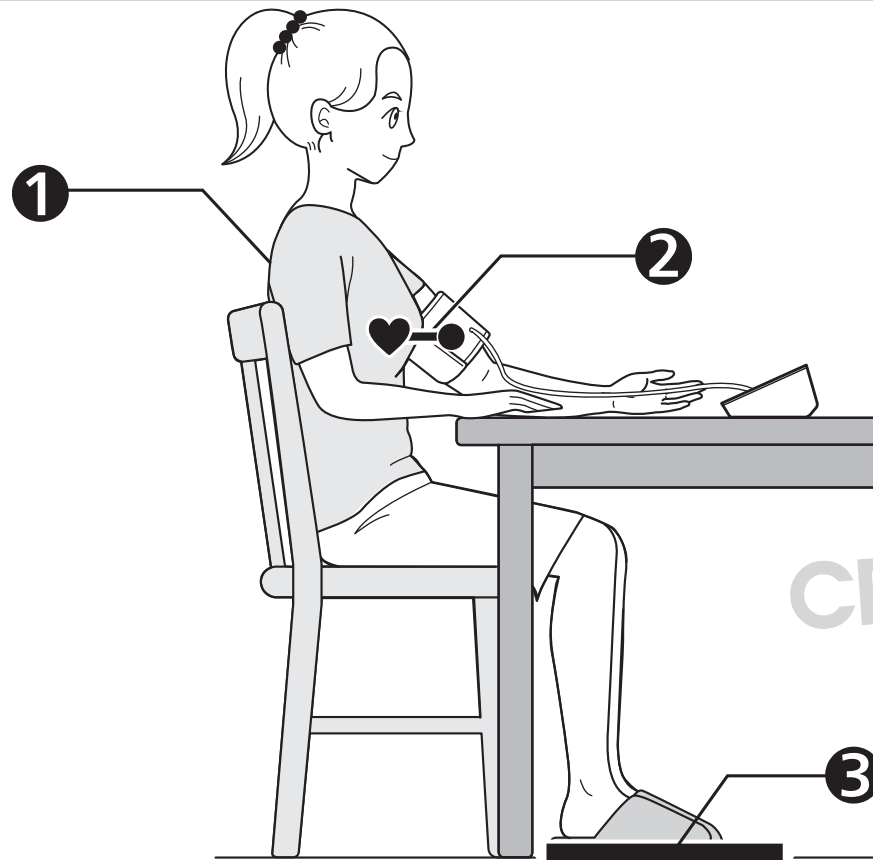

CELIMED

1 Sit comfortably with your back and arm supported.

PL Usiąść wygodnie, opierając plecy i ramię.

CZ Posadte se pohodlně, s opřenými zády a podepřenou rukou.

HU Üljön le kényelmesen, a hátát és a karját támassza meg.

SK Sadnite si pohodlne tak, aby ste mali chrbát aj hornú končatinu podoprenú.

SL Pri sedenju naj bosta vaš hrbet in roka podprta.

HR Sjednite u udoban položaj i neka su vam leđa i ruke poduprte.

2 Place the arm cuff at the same level as your heart.

PL Mankiet powinien znajdować się na wysokości serca.

CZ Umístěte manžetu v úrovni srdce.

HU A mandzsetta legyen a szívével azonos magasságban.

SK Manžetu umiestnite do rovnakej výšky ako máte srdce.

SL Manšeta za roko mora biti v višini vašega srca.

HR Stavite manžetu za ruku na razinu sa srcem.

CELIMED

3 Keep feet flat, legs uncrossed, remain still and do not talk.

PL Stopy ułożyć płasko na podłodze, nie krzyżować nóg, siedzieć spokojnie, bez ruchu i nie rozmawiać.

CZ Chodidla položte rovně, nohy nepřekřížujte, nehýbejte se a nemluvte.

HU Mindkét talpa legyen egyenes padlón, lábait ne tegye keresztbe, ne mozogjon és ne beszéljen.

SK Nohy majte vystreté, neprekrížené, nehýbte sa a nerozprávajte.

SL Stopala naj plosko počivajo na tleh, noge ne smejo biti prekrizane, mirujte in ne govorite.

HR Neka vam stopala budu ravno na podu, noge neprekrizene, ostanite mirni i ne govorite.

8 Taking a Measurement

PL Wykonywanie pomiaru

CZ Měření

HU Mérés

SK Meranie tlaku krvi

SL Izvajanje meritve

HR Mjerenje

CELIMED

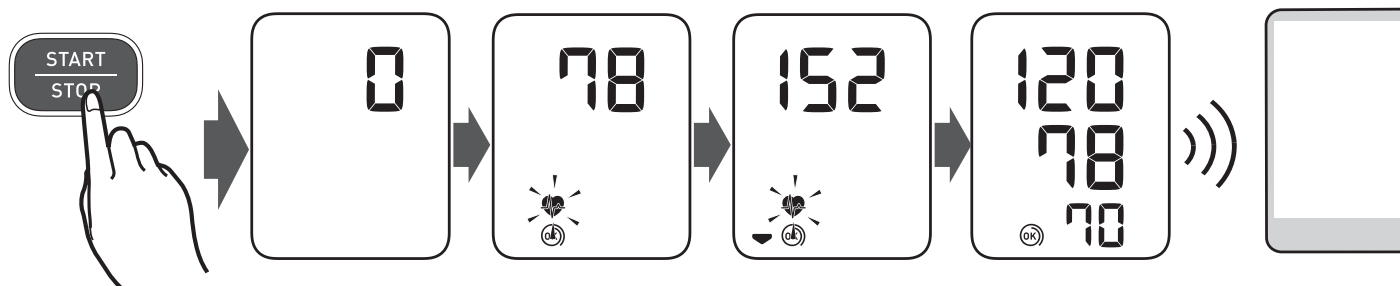

When the [START/STOP] button is pressed, the measurement is taken and saved automatically. Open the app to transfer the reading.

PL Po naciśnięciu przycisku [START/STOP] następuje pomiar i jego automatyczny zapis. Otworzyć aplikację, aby przesłać odczyt.

CZ Po stisknutí tlačítka [START/STOP] bude měření provedeno a uloženo automaticky. Otevřete aplikaci a spusťte přenos naměřených hodnot.

HU A [START/STOP] gomb megnyomásakor megkezdődik a vérnyomásmérés, az eredményt pedig a készülék automatikusan elmenti. Nyissa meg az alkalmazást az eredmény továbbításához.

SK Po stlačení tlačidla [START/STOP] sa vykoná meranie a výsledok sa automaticky uloží. Otvorte aplikáciu, aby ste výsledok preniesli.

SL Ko pritisnete gumb [START/STOP], se meritev izvede in samodejno shrani. Odprite aplikacijo in prenesite odčitke.

HR Kada pritisnete gumb [START/STOP], izvodi se mjerenje i automatski se sprema. Otvorite aplikaciju radi prijenosa očitavanja.

If your systolic pressure is more than 210 mmHg:

After the arm cuff starts to inflate, press and hold the [START/STOP] button until the monitor inflates 30 to 40 mmHg higher than your expected systolic pressure.

PL Jeśli ciśnienie skurczowe jest wyższe niż 210 mmHg:

Po rozpoczęciu napełniania mankieta nacisnąć i przytrzymać przycisk [START/STOP], aż ciśnieniomierz napompuje mankieta do wartości o 30–40 mmHg wyższej od przewidywanego ciśnienia skurczowego.

CZ Je-li váš systolický tlak vyšší než 210 mmHg:

Jakmile se manžeta začne nafukovat, stiskněte a přidržte tlačítko [START/STOP], dokud se přístroj nenafoukne o 30 až 40 mmHg více, než je váš očekávaný systolický tlak.

HU Ha a szisztolés vérnyomás értéke 210 Hgmm-nél magasabb:

Miután megkezdődött a mandzsetta felfúvása, nyomja meg és tartsa lenyomva a [START/STOP] gombot, amíg a készülék a várt szisztolés vérnyomást 30–40 Hgmm-rel meg nem haladja.

SK Ak máte systolický tlak vyšší než 210 mmHg:

Keď sa začne manžeta nafukovať, pridržte stlačené tlačidlo [START/STOP] dovtedy, kým merač nenafúkne manžetu na tlak o 30 až 40 mmHg vyšší, než je váš očakávaný systolický tlak.

SL Če vaš sistolični tlak presega 210 mmHg:

Ko se začne manšeta za roko napihovati, pritisnite in držite gumb [START/STOP], dokler merilnik manšete ne napihne za od 30 do 40 mmHg nad vašim pričakovanim sistoličnim tlakom.

HR Ako je vaš sistolički tlak viši od 210 mmHg:

Kad se manžeta počne napuhavati, pritisnite i držite gumb [START/STOP] dok se uređaj ne napuše na 30 do 40 mmHg više od očekivanog sistoličkog tlaka.

9 Checking Readings

PL Sprawdzanie odczytów

CZ Kontrola naměřených hodnot

HU Eredmények ellenőrzése

SK Kontrola nameraných výsledkov

SL Preverjanje meritev

HR Provjera mjerenja

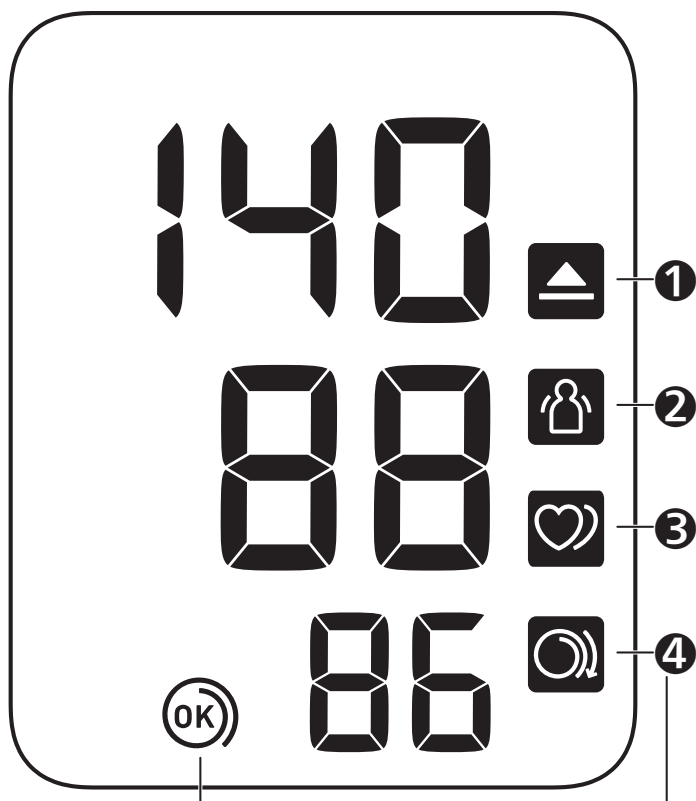

1 Appears if "SYS" is 135 mmHg or above and/or "DIA" is 85 mmHg* or above.



PL Pojawia się, jeżeli wartość SYS (ciśnienie skurczowe) wynosi 135 mmHg lub jest wyższa i/lub wartość DIA (ciśnienie rozkurczowe) wynosi 85 mmHg* lub jest wyższa.

CZ Zobrazí se, pokud je hodnota „SYS“ 135 mmHg nebo vyšší a/nebo hodnota „DIA“ 85 mmHg* nebo vyšší.

HU Akkor jelenik meg, ha a „SYS“ érték 135 Hgmm vagy magasabb, és/vagy a „DIA“ érték 85 Hgmm* vagy magasabb.

SK Zobrazí sa, ak „SYS“ má hodnotu 135 mmHg alebo vyššiu a/alebo „DIA“ má hodnotu 85 mmHg* alebo viac.

SL Prikaže se, če je "SYS" (sistolčni tlak) 135 mmHg ali višji in/ali "DIA" (diastolčni tlak) 85 mmHg* ali višji.

HR Pojavljuje se ako je „SYS“ 135 mmHg ili viši i/ili je „DIA“ 85 mmHg* ili viši.

2

Appears when your body moves during a measurement. Remove the arm cuff, wait 2 - 3 minutes and try again.



PL Pojawia się w przypadku wykrycia ruchów ciała podczas pomiaru. Zdjąć mankiet, poczekać 2–3 minuty i spróbować ponownie.

CZ Zobrazí se, pokud se vaše tělo během měření pohne. Sejměte manžetu, vyčkejte 2–3 minuty a zkuste to znovu.

HU Akkor jelenik meg, ha a mérés közben a mozog. Vegye le a mandzsettát, várjon 2 - 3 percig, majd próbálja újra a mérést.

SK Zobrazí sa, keď sa vaše telo počas merania hýbe. Odstráňte manžetu, počkajte 2 až 3 minúty a skúste to znova.

SL Prikaže se, če se med meritvijo premikate. Odstranite manšeto za roko, počakajte 2–3 minute in poskusite znova.

HR Pojavljuje se kada se vaše tijelo miče tijekom mjerenja. Skinite manžetu za ruku i pričekajte od 2 do 3 minute i pokušajte ponovno.

CELI MED

3 **Appears when an irregular rhythm** is detected during a measurement. If it appears repeatedly, OMRON recommends to consult your physician.**



PL Pojawia się, gdy w czasie pomiaru wykryto arytmie**.

Jeżeli pojawia się wielokrotnie, firma OMRON zaleca konsultację z lekarzem.

CZ Zobrazí se, pokud je během měření zjištěn nepravidelný rytmus**.

Pokud se zobrazuje opakovaně, společnost OMRON doporučuje obrátit se na lékaře.

HU Akkor jelenik meg, ha a készőlék a mérés közben szabálytalan szívverést** érzékel.

Ha ez ismételten megjelenik, akkor javasolt felkeresni orvosát és követni útmutatásait.

SK Zobrazí sa, keď sa počas merania zistí nepravidelný rytmus**.

Ak sa zobrazí opakované, spoločnosť OMRON odporúča obrátiť sa na lekára.

SL Prikaže se, če merilnik zazna neenakomeren** srčni utrip.

Če se ponavlja, OMRON priporoča, da se posvetujete s svojim zdravnikom.

HR Pojavljuje se kada se tijekom mjerenja prepozna nepravilan srčani ritam**.

Ako se više puta pojavi, OMRON preporučuje da se posavjetujete sa svojim liječnikom.

4 **Cuff is tight enough.**



PL Mankiet jest wystarczająco ciasno założony.

CZ Manžeta je dostatečně utažená.

HU A mandzsetta elég szorosan van felhelyezve.

SK Manžeta nie je dostatočne utiahnutá.

SL Manšeta je nameščena dovolj tesno.

HR Manžeta je dovoljno stegnuta.

4 **Apply cuff again MORE TIGHTLY.**



PL Założyć mankiet ponownie, MOCNIEJ zaciskając.

CZ Nasaďte manžetu znovu a UTÁHNĚTE JI PEVNĚJI.

HU Rögzítse SZOROSABBAN a mandzsettát.

SK Znova nasadte manžetu, tentokrát PEVNEJŠIE.

SL TESNEJE namestite manšeto.

HR Ponovo stavite manžetu i STEGNITE JE JAČE.

***The high blood pressure definition is based on the 2018 ESH/ESC Guidelines.**

PL *Definicję wysokiego ciśnienia krwi oparto na wytycznych ESH/ESC z 2018 r.

CZ *Definice vysokého krevního tlaku je založena na doporučených postupech 2018 ESH/ESC.

HU *A magas vérnyomás definíciója a 2018 ESH/ESC útmutatásai alapján került meghatározásra.

SK *Definícia vysokého krvného tlaku je založená na usmerneniach ESH/ESC na rok 2018.

SL *Visok krvni tlak je opredeljen po smernicah 2018 ESH/ESC.

HR *Definicija visokog krvnog tlaka temelji se na smjernicama 2018 ESH/ESC.

****An irregular heart beat rhythm is defined as a rhythm that is 25 % less or 25 % more than the average rhythm detected during a measurement.**

PL **Jako nieregularny rytm serca określa się stan, w którym rytm uderzeń serca jest o 25% wolniejszy lub o 25% szybszy od średniej częstości uderzeń serca wykrytej podczas pomiaru.

CZ **Nepravidelný srdeční rytmus je definován jako rytmus, který je o 25 % nižší nebo o 25 % vyšší než průměrný rytmus zjištěný během měření.

HU **A szabálytalan szívverés olyan ritmust jelent, amely 25 %-kal kevesebb vagy 25 %-kal több a készülék által a vérnyomás mérése során észlelt átlagos szívritmusnál.

SK **Nepravidelný srdcový rytmus je definovaný ako rytmus, ktorý je o 25 % pomalší alebo o 25 % rýchlejší ako priemerný pulz zistený pri meraní.

SL **Neredno bitje srca je definirano kot ritem, ki je za 25 % manjši ali za 25 % večji od povprečnega ritma, zazanega med meritvijo.

HR **Nepravilan srčani ritam jest ritam koji je za 25 % manji ili za 25 % veći od prosječnog ritma koji se prepoznaje tijekom mjerenja.

Error messages or other problems? Refer to:

PL Komunikaty o błędzie lub inny problem? Przejdź do:

CZ Vyskytla se chybová hlášení či jiné problémy?
Přečtěte si:

HU Hibaüzeneteket lát vagy egyéb problémák
merültek fel? Lásd:

SK Chybové hlásenia alebo iné problémy? Pozrite si:

SL Sporočila o napakah ali druge težave? Glejte:

HR Poruke o pogreškama ili drugi problemi? Pogledajte:



Instruction Manual ①



1.

E1

E2

.

.

CELMED

10 Using Memory Functions

PL Korzystanie z funkcji pamięci

CZ Použití funkcí paměti

HU A memóriafunkciók használata

SK Používanie funkcie pamäte

SL Uporaba funkcij pomnilnika

HR Upotreba memorijske funkcije

CELMED

10.1 Readings Stored in Memory

PL Odczyty zapisane w pamięci

CZ Hodnoty uložené v paměti

HU A memóriában tárolt értékek

SK Namerané výsledky uložené v pamäti

SL Odčitki, shranjeni v pomnilniku

HR Mjerenja pohranjena u memoriju

Up to 30 readings are stored.

PL Maksymalna liczba odczytów przechowywanych w pamięci urządzenia wynosi 30.

CZ Ukládá se až 30 měření.

HU Legfeljebb 30 értéket lehet tárolni.

SK Uloží sa najviac 30 nameraných výsledkov.

SL Shranite lahko do 30 meritev.

HR Pohranjuje se do 30 mjerenja.

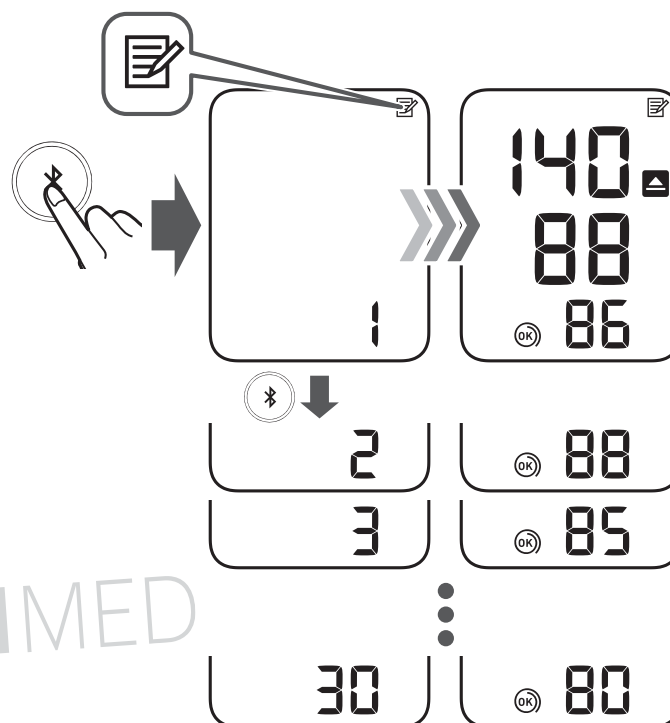

CELMED

11 Other Settings

PL Inne ustawienia

CZ Další nastavení

HU Egyéb beállítások

SK Ďalšie nastavenia

SL Druge nastavitve

HR Ostale postavke

11.1 Disabling/Enabling Bluetooth®

PL Wyłączenie/włączenie funkcji Bluetooth®

CZ Vypnutí/zapnutí funkce Bluetooth®

HU Bluetooth® kikapcsolása/engedélyezése

SK Deaktivácia/aktivácia rozhrania Bluetooth®

SL Omogočanje/onemogočanje povezave Bluetooth®

HR Omogućavanje/onemogućavanje značajke Bluetooth®

Bluetooth is enabled by default.

PL Funkcja Bluetooth jest domyślnie włączona.

CZ Ve výchozím nastavení je funkce Bluetooth zapnuta.

HU Az alapértelmezett beállítás szerint a Bluetooth engedélyezett.

SK Rozhranie Bluetooth je predvolene aktivované.

SL Povezava Bluetooth je privzeto omogočena.

HR Značajka Bluetooth omogućena je kao zadana postavka.

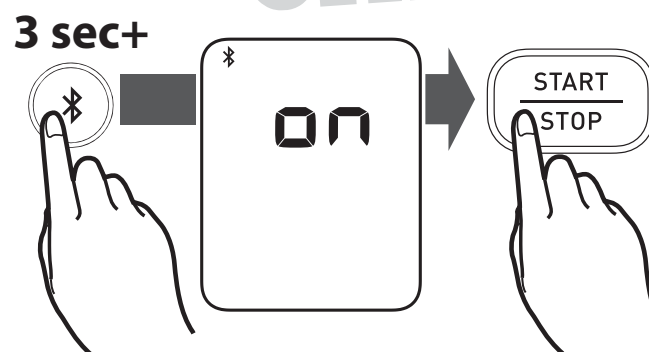
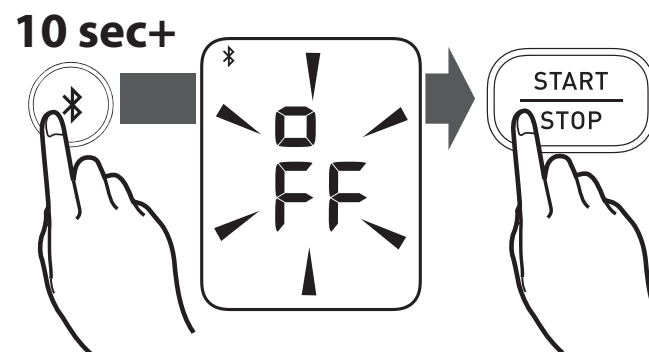

11.2 Restoring to the Default Settings

PL Przywracanie ustawień domyślnych

CZ Obnovení výchozích nastavení

HU Visszatérés az alapértelmezett beállításokhoz

SK Obnova predvolených nastavení

SL Obnovitev privzetih nastavitev

HR Vraćanje na zadane postavke

CELI MED

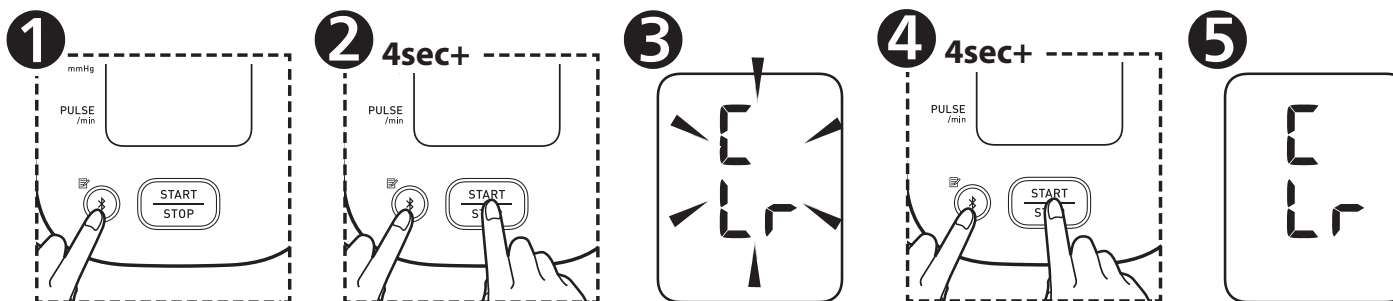

CELI MED

12 Optional Medical Accessories

PL Opcjonalne akcesoria medyczne

CZ Volitelné zdravotnické příslušenství

HU Opcionális orvosi tartozék

SK Voliteľné zdravotnícke príslušenstvo

SL Izbirni medicinski pripomočki

HR Opcijska dodatna medicinska oprema

EASY-L manžeta

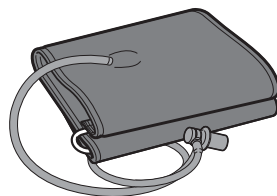

Wide Range Soft Cuff

HEM-RML31

22 - 42 cm

CS2 malá manžeta

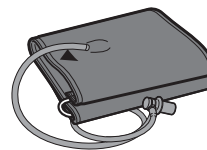

Small Cuff

HEM-CS24

17 - 22 cm

Do not throw the air plug away. The air plug can be applicable to the optional cuff.

PL Nie wyrzucać wtyczki przewodu powietrza. Wtyczkę przewodu powietrza można podłączyć do opcjonalnego mankietu.

CZ Vzduchovou zástrčku nevyhazujte. Vzduchovou zástrčku lze použít na volitelnou manžetu.

HU Ne dobja el a levegőcsatlakozót. A levegőcsatlakozó az opcionális mandzsettához használható.

SK Vzduchovú zástrčku neodhadzujte. Vzduchovú zástrčku možno použiť s voliteľnou manžetou.

SL Ne zavržite zračnega vtiča. Zračni vtič se lahko uporablja za dodatno manšeto.

HR Ne bacajte čep za zrak. Čep za zrak može biti primjenjiv za neobaveznu manžetu.

Síťový adaptér

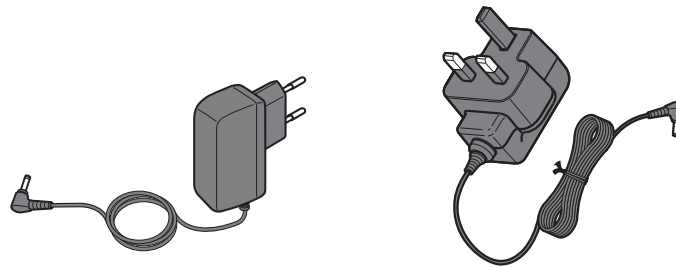



AC Adapter

HHP-CM01

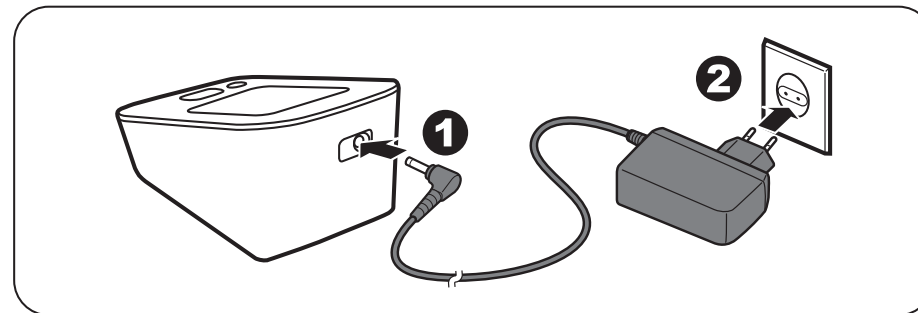
HHP-BFH01



<https://www.omron-healthcare.com/>

 <p>Manufacturer Producent Výrobce Gyártó</p>	<p>Výrobca Proizvajalec Proizvođač</p>	<p>OMRON HEALTHCARE Co., Ltd. 53, Kunotsubo, Terado-cho, Muko, KYOTO, 617-0002 JAPAN</p>	
<div style="border: 1px solid black; padding: 2px; display: inline-block;"> EC REP </div> <p>EU-representative</p>	<p>Przedstawiciel handlowy w UE Zástupce pro EU EU-képviselő</p>	<p>Zastúpenie v EÚ EU predstavnik Predstavništvo u Europskoj uniji</p>	<p>OMRON HEALTHCARE EUROPE B.V. Scorpius 33, 2132 LR Hoofddorp, THE NETHERLANDS www.omron-healthcare.com</p>
<p>Importer in EU Importer na terenie UE Dovozce do EU</p>	<p>EU importőr Dovozca pre EÚ Uvoznik v EU</p>	<p>Uvoznik u EU</p>	
<p>Production Facility Siedziba produkcji Výrobní závod</p>	<p>Termékképviselő Výrobná prevádzka Proizvodni obrat Proizvodni pogon</p>	<p>OMRON HEALTHCARE MANUFACTURING VIETNAM CO., LTD. No.28 VSIP II, Street 2, Vietnam-Singapore Industrial Park II, Binh Duong Industry-Services-Urban Complex, Hoa Phu Ward, Thu Dau Mot City, Binh Duong Province, Vietnam</p>	
<p>Subsidiaries Filie Pobočky Leányvállalatok Dcérske spoločnosti Hčérinske družbe Podružnice</p>	<p>Importer in the United Kingdom and UK responsible person</p>		<p>OMRON HEALTHCARE UK LTD. Opal Drive, Fox Milne, Milton Keynes, MK15 0DG, UK www.omron-healthcare.com/distributors</p>
			<p>OMRON MEDIZINTECHNIK HANDELSGESELLSCHAFT mbH www.omron-healthcare.com/distributors</p>
			<p>OMRON SANTÉ FRANCE SAS www.omron-healthcare.com/distributors</p>
<p>Distribuce a servis pro ČR a metrologické ověření pro lékařské zařízení</p>			<p>Celimed s.r.o. Sociální péče 3487/5a, 400 11 Ústí nad Labem pozáruční servis - tel.: 475 208 180, e-mail: info@celimed.cz www.celimed.cz</p>