

Automatický měřič krevního tlaku na paži

M2 Basic (HEM-7121J-E)

M2 Basic (HEM-7121J-E(C))

**Před použitím si přečtěte Návod
k obsluze 1 a 2.**

**Informace o symbolech naleznete v části „Popis symbolů“ na
zadní straně dalšího „Návodu k obsluze 1“**

* Návod k obsluze „2“ následuje v této brožuře za návodem „1“.

All for Healthcare

UK
CA
0086

CE 0197

CZ



Popis přístroje

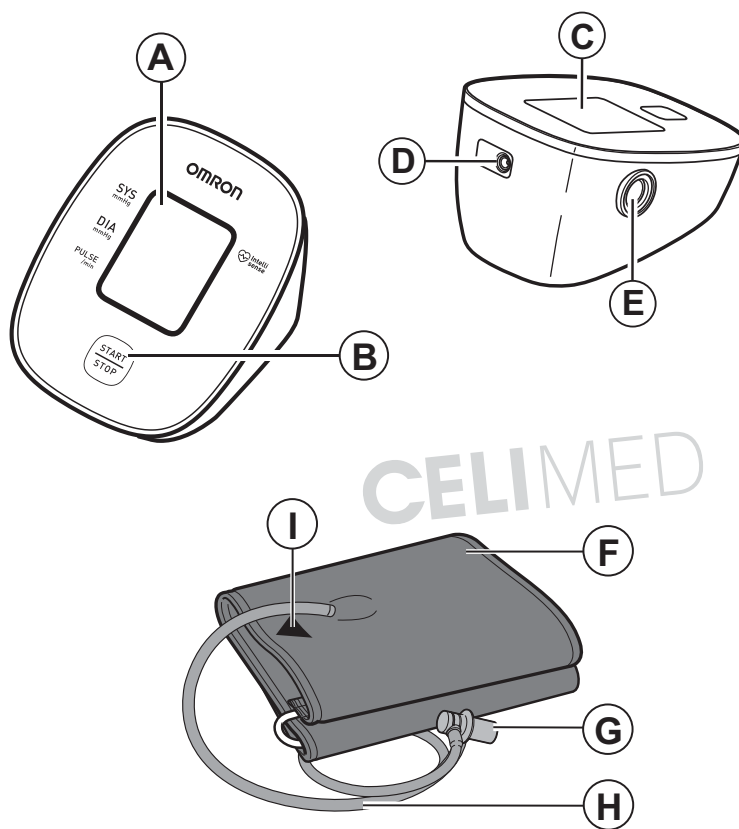

A	Displej
B	Tlačítko [START/STOP]
C	Prostor pro baterie
D	Konektor pro síťový adaptér
E	Vzduchový konektor
F	Manžeta na paži
G	Vzduchová zástrčka
H	Vzduchová hadička
I	Značka

CZ

1. Úvod

Děkujeme vám, že jste si zakoupili automatický měřič krevního tlaku na paži OMRON. Tento měřič krevního tlaku používá oscilometrickou metodu měření krevního tlaku. To znamená, že měřič zjišťuje pohyb krve přes brachiální artérii a na základě tohoto pohybu stanovuje digitální hodnotu.

1.1 Bezpečnostní pokyny

Tento návod k obsluze vám poskytuje důležité informace o automatickém měřiči krevního tlaku na paži OMRON. Aby bylo zajištěno bezpečné a správné použití tohoto měřiče, je nezbytné, abyste si PŘEČETLI a POCHOPILI všechny uvedené pokyny. **Pokud těmto pokynům nerozumíte nebo máte nějaké otázky, kontaktujte předtím, než se pokusíte tento měřič použít, maloobchodního prodejce nebo distributora společnosti OMRON. Podrobné informace o vašem krevním tlaku vám poskytne váš ošetřující lékař.**

1.2 Účel použití

Jedná se o digitální měřič určený k měření krevního tlaku a tepové frekvence u dospělých pacientů. Pokud přístroj během měření zaznamená nepravidelnou srdeční činnost, zobrazí se výstražný symbol a naměřené hodnoty. Je určen hlavně pro běžné domácí využití.

1.3 Příjem a kontrola

Vyjměte tento měřič z obalu a zkontrolujte, zda není poškozen. Pokud je měřič poškozen, NEPOUŽÍVEJTE JEJ a obraťte se na maloobchodního prodejce nebo distributora společnosti OMRON.

2. Důležité bezpečnostní informace

Předtím, než použijete tento měřič, si přečtete část Důležité bezpečnostní informace v tomto návodu. Z důvodů bezpečnosti je nutné pozorně dodržovat tento návod.

Návod si ponechte pro budoucí použití. Podrobné informace o vašem krevním tlaku vám POSKYTNE VÁŠ OŠETŘUJÍCÍ LÉKAŘ.

⚠ 2.1 Varování Označuje potenciálně nebezpečné situace, které – pokud jim nezabráníte – mohou vést k úmrtí nebo vážnému zranění.

- Nepoužívejte měřič u nemluvnat, batolat, dětí nebo osob, které se nedokáží vyjádřit.
- NEUPRAVUJTE si dávky léků na základě hodnot naměřených tímto měřičem krevního tlaku. Užívejte léky tak, jak je předepsal váš lékař. POUZE lékař má kvalifikaci k diagnóze a léčbě vysokého krevního tlaku.
- NEPOUŽÍVEJTE měřič na zraněné paži nebo na paži, u které probíhá léčba.
- NENASAZUJTE manžetu na paži, pokud je vám aplikována infuze nebo krevní transfuze.
- NEPOUŽÍVEJTE tento měřič v oblastech s vysokofrekvenčním (HF) chirurgickým vybavením, zařízeními pro zobrazení pomocí magnetické rezonance (MRI) či skenery výpočetní tomografie (CT). Mohlo by to způsobit nesprávnou funkci monitoru nebo nepřesné měření.
- NEPOUŽÍVEJTE tento měřič v prostředí s vysokým obsahem kyslíku nebo blízko hořlavých plynů.
- Pokud trpíte běžnou arytmií, jako síňovou nebo komorovou s předčasnými stahy či fibrilací síní, kornatěním tepen, špatným prokrvením, diabetem, onemocněním ledvin, preeklampsií nebo pokud jste těhotná, poraďte se před použitím přístroje s lékařem. UPOZORŇUJEME, že kterékoli z těchto potíží a stavů spolu s pohybem, chvěním a svalovým třesem pacienta mohou ovlivnit odečet naměřené hodnoty.
- NIKDY si nestanovujte diagnózu či léčbu na základě vámi naměřených hodnot. VŽDY se poraďte se svým lékařem.
- Aby nedošlo k uškrcení, uchovávejte vzduchovou hadičku a kabel síťového adaptéru mimo dosah nemluvnat, batolat a dětí.
- Tento produkt obsahuje drobné součásti, které mohou v případě polknutí způsobit udušení nemluvnat, batolat či dětí.

Síťový adaptér (volitelné příslušenství) – manipulace a použití

- Pokud je přístroj nebo kabel síťového adaptéru poškozený, síťový adaptér **NEPOUŽÍVEJTE**. Pokud je přístroj nebo kabel poškozený, ihned vypněte napájení a síťový adaptér odpojte.
- Zapojte síťový adaptér do příslušné elektrické zásuvky. **NEPOUŽÍVEJTE** rozbočovací zásuvky.
- Síťový adaptér **NIKDY** nezapojujte ani neodpojujte ze zásuvky mokřýma rukama.
- Síťový adaptér **NEROZEBÍREJTE** ani se jej nepokoušejte opravovat.

Manipulace s bateriemi a jejich použití

- Baterie ukládejte mimo dosah nemluvňat, batolat a dětí.

⚠ 2.2 Upozornění

Označuje potenciálně nebezpečné situace, které – pokud jim nezabráníte – mohou vést k lehkému nebo středně těžkému zranění uživatele či pacienta nebo k poškození vybavení či jiných předmětů.

- Pokud se vyskytne podráždění pokožky nebo jiné obtíže, přestaňte měřič používat a poradte se se svým lékařem.
- Než měřič použijete na paži s intravaskulárním přístupem nebo léčbou či arteriovenózním (A-V) zkratem, poradte se s lékařem. Důvodem je dočasné narušení průtoku krve, které může mít za následek zranění.
- V případě, že jste podstoupili mastektomii nebo odstranění lymfatických uzlin, se před použitím tohoto měřiče poradte s lékařem.
- V případě vážných potíží průtoku krve nebo krevních onemocnění se před použitím tohoto měřiče poradte s lékařem, jelikož nafouknutí manžety může způsobit pohmoždění.
- **NEPROVÁDĚJTE** měření častěji, než je nutné, protože vlivem narušení průtoku krve může dojít k pohmoždění.
- Manžetu nafukujte **POUZE** tehdy, pokud je umístěna v horní části paže.
- Pokud se manžeta nezačne během měření vyfukovat, sejměte ji.
- **NEPOUŽÍVEJTE** přístroj pro jakýkoli jiný účel než pro měření krevního tlaku.

- Ujistěte se, že během měření se ve vzdálenosti do 30 cm od přístroje nenachází žádné mobilní zařízení ani jiné elektrické zařízení, které vyzařuje elektromagnetická pole. Mohlo by to způsobit nesprávnou funkci monitoru nebo nepřesné měření.
- Měřič nebo jeho další součásti **NEROZEBÍREJTE** ani se je **NEPOKOUŠEJTE** OPRAVOVAT. Mohlo by to vést k nepřesnému měření.
- **NEPOUŽÍVEJTE** měřič v místě, kde se objevuje vlhkost nebo riziko stříknutí vody na tento měřič. Toto může měřič poškodit.
- **NEPOUŽÍVEJTE** měřič v pohybujiícím se dopravním prostředku, např. automobilu či letadle.
- Měřič **NEUPUSTĚTE** a **NEVYSTAVUJTE** silným otřesům nebo vibracím.
- **NEPOUŽÍVEJTE** tento měřič v místech s vysokou či nízkou vlhkostí nebo vysokými či nízkými teplotami. Přečtěte si kapitulu 6.
- Během měření sledujte paži a zajistěte, aby měřič dlouhodobě nenarušil cirkulaci krve.
- **NEPOUŽÍVEJTE** tento měřič v místech, kde se předpokládá časté použití, jako například ve zdravotních klinikách nebo lékařských ordinacích.
- **NEPOUŽÍVEJTE** tento měřič zároveň s dalším zdravotnickým elektrickým zařízením. Mohlo by to způsobit nesprávnou funkci a/nebo nepřesné měření.
- Minimálně 30 minut před provedením měření se vyhněte koupání, požití alkoholu nebo kofeinu, kouření, cvičení a konzumaci jídla.
- Před zahájením měření minimálně 5 minut odpočívajte.
- Před provedením měření odstraňte z paže těsně přiléhající nebo silný oděv.
- V průběhu měření zůstaňte v klidu a **NEMLUVTE**.
- Měřič používejte **POUZE** u osob, jejichž obvod paže je ve specifikovaném rozsahu manžety.
- Před provedením měření zajistěte, aby se měřič aklimatizoval na pokojovou teplotu. Provádění měření po extrémní změně teploty může vést k nepřesnému měření. Pokud byl měřič skladován při maximální nebo minimální skladovací teplotě a chystáte se jej použít v prostředí s teplotním rozsahem specifikovaným jako provozní podmínky, doporučuje společnost OMRON počkat 2 hodiny na jeho zahřátí či zchladnutí. Další informace k provozní a skladovací/transportní teplotě naleznete v kapitole 6.
- **NEPOUŽÍVEJTE** tento měřič poté, co uplynula jeho doba životnosti. Přečtěte si kapitulu 6.
- Manžetu ani vzduchovou hadičku **NADMĚRNĚ** NEOHÝBEJTE.

CZ

CZ2

- Během měření vzduchovou hadičku NEOHÝBEJTE A NEKRUŤTE s ní. Mohlo by dojít k poranění z důvodu přerušování průtoku krve.
- Chcete-li odpojit vzduchovou zástrčku, zatáhněte za plastovou vzduchovou zástrčku v základě hadičky, nikoli za hadičku samotnou.
- Používejte POUZE síťový adaptér, manžetu, baterie a příslušenství specifikované pro použití s tímto přístrojem. Používání nepodporovaných síťových adaptérů, manžet a baterií by mohlo vést k poškození přístroje.
- Používejte POUZE manžetu, která byla pro tento přístroj schválena. Použití jiných manžet může mít za následek nesprávné naměřené hodnoty.
- Nafukování manžety na vyšší než doporučený tlak může vést ke vzniku modřin na paži v místě aplikace manžety. POZNÁMKA: Další informace naleznete v části „Je-li váš systolický tlak vyšší než 210 mmHg“ v kapitole 6 Návodu k obsluze (2).
- Před likvidací přístroje a veškerého používaného příslušenství nebo volitelných součástí si přečtěte část „Správná likvidace tohoto produktu“ v kapitole 7 a dodržujte uvedené pokyny.

Síťový adaptér (volitelné příslušenství) – manipulace a použití

- Zasuňte síťový adaptér zcela do zásuvky.
- Při odpojování síťového adaptéru ze zásuvky bezpečně zatáhněte za adaptér. NETAHEJTE za napájecí kabel.
- Při manipulaci s kabelem síťového adaptéru:
 - Zabraňte poškození. / Nelámejte jej. / Nepokoušejte se jej upravovat. ZABRAŇTE přiskřípnutí. / Násilím jej neohýbejte ani za něj netahejte. / Nekruťte s ním.
 - NEPOUŽÍVEJTE jej, pokud je smotán ve svazku.
 - NEPOKLÁDEJTE na něj těžké předměty.
- Ze síťového adaptéru otřete všechny prach.
- Když síťový adaptér nepoužíváte, odpojte jej od napájení.
- Před čištěním přístroje síťový adaptér odpojte.

Manipulace s bateriemi a jejich použití

- NEVKLÁDEJTE baterie s nesprávně orientovanou polaritou.
- Pro tento měřič používejte POUZE 4 alkalické nebo manganové baterie typu „AA“. NEPOUŽÍVEJTE jiné typy baterií. NEPOUŽÍVEJTE staré a nové baterie dohromady. NEPOUŽÍVEJTE různé značky baterií dohromady.
- Pokud nebudete měřič delší dobu používat, baterie vyjměte.

- Dostane-li se vám kapalina z baterie do očí, ihned je vypláchněte velkým množstvím čisté vody. Okamžitě se poradte s vaším lékařem.
- Dostane-li se vám kapalina z baterie na pokožku, ihned ji opláchněte velkým množstvím čisté vlažné vody. Pokud podráždění, zranění nebo bolest přetrvává, poradte se s vaším lékařem.
- NEPOUŽÍVEJTE baterie po vypršení jejich doby životnosti.
- Baterie pravidelně kontrolujte, abyste zajistili, že jsou v dobrém provozním stavu.

2.3 Všeobecná bezpečnostní opatření

- Provádíte-li měření na pravé paži, vzduchová hadička musí být na straně od lokte. Dávejte pozor, abyste si paži o ni neopírali.



- Krevní tlak v pravé a levé paži může být různý a naměřená hodnota se může lišit. K měření používejte vždy stejnou paži. Pokud se hodnoty mezi oběma pažemi podstatně liší, poradte se s lékařem, kterou paži máte k měření používat.
- Při použití volitelného síťového adaptéru nepoužívejte měřič na takových místech, na kterých může být zapojení a odpojení síťového adaptéru obtížné.



Manipulace s bateriemi a jejich použití

- Likvidace použitých baterií by měla být provedena v souladu s místními předpisy.
- Dodané baterie mohou mít kratší životnost než nové.

Vedte si záznamy o svém krevním tlaku a pulzu, které pak můžete ukázat svému lékaři. Jedno jediné měření není schopné poskytnout přesné informace o vašem skutečném krevním tlaku. Pro vedení záznamů několika hodnot naměřených v dané době použijte zápisník krevního tlaku. Pro stažení PDF souborů zápisníku navštivte internetové stránky www.omron-healthcare.com.



3. Chybová hlášení a řešení problémů

V případě, že se během měření vyskytne některý z níže uvedených problémů, nejprve zkontrolujte, že se ve vzdálenosti do 30 cm od přístroje nenachází žádné jiné elektrické zařízení. Pokud problém přetrvává, nahlédněte do tabulky níže.

Displej/problém	Možná příčina	Řešení
E1 se zobrazuje nebo se manžeta nenafukuje.	Tlačítko [START/STOP] bylo stisknuto, když manžeta nebyla nasazena na paži.	Opětovným stisknutím tlačítka [START/STOP] přístroj vypněte. Po bezpečném nasazení vzduchové zástrčky a správném upevnění manžety stiskněte tlačítko [START/STOP].
	Vzduchová zástrčka není zcela zapojena do měřiče.	Vložte vzduchovou zástrčku.
	Manžeta není upevněna správně.	Upevněte manžetu správně a poté proveďte další měření. Přečtěte si kapitolu 4 Návodu k obsluze (2).
	Z manžety uniká vzduch.	Vyměňte manžetu za novou. Přečtěte si kapitolu 9 Návodu k obsluze (2).
E2 se zobrazuje nebo nelze měření provést po nafouknutí manžety.	Během měření se pohybujete nebo mluvíte a manžeta se nenafoukne správně.	V průběhu měření zůstaňte v klidu a nemluvte. Pokud se hlášení „E2“ zobrazuje opakovaně, nafoukněte manžetu ručně tak, aby systolický tlak byl o 30 až 40 mmHg vyšší, než předchozí naměřené hodnoty. Přečtěte si kapitolu 6 Návodu k obsluze (2).
	Pokud je systolický tlak vyšší než 210 mmHg, nelze měření provést.	
E3 zobrazeno	Manžeta je nafouknuta na vyšší než maximální povolený tlak.	Během měření se nedotýkejte manžety ani neohýbejte vzduchovou hadičku. Pokud manžetu nafukujete ručně, přečtěte si kapitolu 6 Návodu k obsluze (2).
E4 zobrazeno	Během měření se pohybujete nebo mluvíte. Vibrace narušují měření.	V průběhu měření zůstaňte v klidu a nemluvte.
E5 zobrazeno	Tepová frekvence není detekována správně.	Upevněte manžetu správně a poté proveďte další měření. Přečtěte si kapitolu 4 Návodu k obsluze (2). V průběhu měření zůstaňte v klidu a správně se usadte.
 zobrazeno	během měření neblíká	Pokud se symbol „  “ objevuje i nadále, doporučujeme poradit se s lékařem.
		
Er zobrazeno	Měřič má závadu.	Stiskněte znovu tlačítko [START/STOP]. Pokud se stále objevuje symbol „Er“, obraťte se na maloobchodního prodejce nebo distributora společnosti OMRON.

CZ

CZ4

Displej/problém	Možná příčina	Řešení
 zobrazeno	Baterie jsou téměř vybité.	Doporučujeme vyměnit všechny 4 baterie za nové. Přečtěte si kapitolu 3 Návodu k obsluze (2).
 Zobrazeno, nebo se měřič během měření neočekávaně vypne	Baterie jsou vybité.	Okamžitě vyměňte všechny 4 baterie za nové. Přečtěte si kapitolu 3 Návodu k obsluze (2).
Na displeji měřiče se nic nezobrazuje.	Nesprávná polarita baterií.	Zkontrolujte správné umístění baterií. Přečtěte si kapitolu 3 Návodu k obsluze (2).
Naměřené hodnoty se zdají příliš vysoké či příliš nízké.	Krevní tlak neustále kolísá. Váš krevní tlak může ovlivnit mnoho faktorů včetně stresu, denní doby a/nebo způsobu aplikace manžety. Přečtěte si kapitolu 2 Návodu k obsluze (2).	
Nastane jiný problém.	Vypněte měřič stisknutím tlačítka [START/STOP]; poté tlačítko stiskněte znovu a proveďte měření. Pokud problém přetrvává, vyjměte baterie a vyčkejte 30 sekund. Poté baterie znovu nainstalujte. Pokud problém přetrvává, kontaktujte maloobchodního prodejce nebo distributora společnosti OMRON.	

CELMED

4. Omezená záruka

Děkujeme vám za zakoupení výrobku společnosti OMRON. Tento výrobek je sestaven z vysoce kvalitních materiálů a při jeho výrobě bylo dbáno velké pečlivosti. Je navržen tak, aby vás uspokojil ve všech směrech za předpokladu, že bude správně používán a udržován dle pokynů v návodu k obsluze.

Společnost OMRON na tento výrobek poskytuje záruku v délce 5 roky od data zakoupení. Společnost OMRON ručí za správnou konstrukci, zpracování a materiály tohoto výrobku. Během tohoto záručního období společnost OMRON bez poplatku za práci nebo díly opraví nebo vymění vadný výrobek nebo jeho vadné části.

Záruka se nevztahuje na následující situace:

- A. Náklady na dopravu a rizika při dopravě.
- B. Náklady na opravy a/nebo vady vzniklé opravami neoprávněnými osobami.
- C. Pravidelné kontroly a údržbu.
- D. Selhání nebo opotřebení volitelného příslušenství nebo dalších doplňků jiných než samotné hlavní jednotky, nejsou-li výslovně uvedeny výše.
- E. Náklady vzniklé vlivem nepřijetí reklamace (tyto budou účtovány).
- F. Škody jakéhokoli druhu, včetně osobních, způsobených náhodně nebo chybným používáním.
- G. Služby kalibrace nejsou součástí záruky.
- H. Na volitelné příslušenství se vztahuje záruka jeden (1) rok od data zakoupení. Volitelné díly zahrnují mimo jiné následující položky: manžetu a hadičku manžety.

Pokud je nutné využít služeb záručních oprav, požádejte o opravu prodejce, od kterého jste produkt zakoupili, nebo autorizovaného distributora společnosti OMRON. Adresu naleznete na obalu produktu / v dokumentaci nebo u specializovaného prodejce. Máte-li potíže s vyhledáním zákaznických služeb společnosti OMRON, kontaktujte nás:
www.omron-healthcare.com

Opravy nebo výměny v rámci záruky neposkytují právo na prodloužení nebo obnovení záruční doby.

Záruka bude poskytnuta, pouze pokud je vrácen úplný produkt společně s originální fakturou/účtenkou vydanou zákazníkovi prodejcem.

CELMED

CZ

CELMED

5. Údržba

5.1 Údržba

Abyste uchránili svůj měřič před poškozením, dodržujte následující pokyny:
Změny nebo úpravy neschválené výrobcem způsobí propadnutí záruky uživatele.

CELMED

Upozornění

Měřič nebo jeho další součásti **NEROZEBÍREJTE** ani se je **NEPOKOUŠEJTE OPRAVOVAT**. Mohlo by to vést k nepřesnému měření.

5.2 Skladování

- Přístroj a ostatní součásti ukládejte na bezpečném a čistém místě.
- Měřič ani ostatní součásti neskladujte:
 - Pokud jsou měřič a ostatní součásti mokré.
 - Na místech vystavených extrémním teplotám, vlhkosti, přímému slunečnímu světlu, prachu nebo korozivním výparům, například bělidlům.
 - Na místech vystavených vibračním nebo otřesům.

5.3 Čištění

- Nepoužívejte abrazivní nebo těkavé čisticí prostředky.
- K čištění měřiče a manžety použijte suchý měkký kus látky nebo měkký kus látky zvlhčený neutrálním čisticím prostředkem a poté je utřete suchým kusem látky.
- Měřič, manžetu ani další součásti neomývejte vodou ani neponořujte do vody.
- K čištění měřiče, manžety a ostatních součástí nepoužívejte benzín, ředidla ani jiné těkavé kapaliny.

5.4 Kalibrace a servis

- Přesnost tohoto měřiče krevního tlaku byla pečlivě testována a je navržena pro dlouhodobou životnost.
- Obecně se doporučuje nechat přístroj zkontrolovat po dvou letech, aby se ověřilo jeho správné fungování a přesnost. Obratě se na svého prodejce nebo zákaznický servis firmy OMRON na adresách uvedených na obalu nebo v příložené dokumentaci.

CELMED

6. Technické údaje

Popis výrobku	Automatický měřič krevního tlaku na paži		
Kategorie výrobku	Elektronický tlakoměr		
Model (kód)	M2 Basic (HEM-7121J-E)	Displej	Digitální LCD displej
Rozsah tlaku manžety	0 až 299 mmHg	Rozsah měření pulsu	40 až 180 tepů/min.
Rozsah měření krevního tlaku	20 až 280 mmHg		
Přesnost	Tlak: ± 3 mmHg / Puls: ± 5 % zobrazené hodnoty		
Nafukování	Automaticky elektrickou pumpou	Vypouštění	Automatický tlakový vypouštěcí ventil
Metoda měření	Oscilometrická metoda	Provozní režim	Nepřetržitý provoz
Stupeň krytí IP	Měřič: IP20 / Volitelný síťový adaptér: IP21 (HHP-CM01) nebo IP22 (HHP-BFH01)		
Příkon	6 V DC, 4,0 W	Příložná část	Typ BF (manžeta)
Zdroj energie	4 baterie „AA“ 1,5 V nebo volitelný síťový adaptér (VSTUP 100–240 V AC, 50/60 Hz, 0,12–0,065 A)		
Životnost baterie	Přibližně 1000 měření (pomocí nových alkalických baterií)		
Doba životnosti (provozní životnost)	Měřič: 5 let / Manžeta: 5 let / Volitelný síťový adaptér: 5 let		
Provozní podmínky	+10 až +40 °C / 15 až 90 % relativní vlhkosti (bez kondenzace) / 800 až 1060 hPa		
Podmínky pro skladování/přepravu	-20 až +60 °C / 10 až 90 % relativní vlhkosti (bez kondenzace)		
Obsah	Měřič, manžeta (HEM-CR24), 4 baterie „AA“, Návod k obsluze ① a ②		
Ochrana proti úrazu elektrickým proudem	Vnitřně napájené vybavení typu ME (jsou-li používány pouze baterie) Vybavení ME třídy II (volitelný síťový adaptér)		
Hmotnost	Měřič: přibližně 250 g (bez baterií) / Manžeta: přibližně 130 g		
Rozměry (přibližné)	Měřič: 108 mm (š) × 83 mm (v) × 140 mm (d) Manžeta: 145 mm × 466 mm (vzduchová hadička: 610 mm)		
Obvod manžety použitelný pro měřič	170 až 420 mm (dodávaná manžeta: 220 až 320 mm)		
Paměť	Poslední měření		

CZ

Poznámka

- Tyto technické údaje se mohou bez předchozího upozornění změnit.
- Tento měřič byl klinicky testován dle požadavků normy EN ISO 81060-2:2014 a je v souladu s normami EN ISO 81060-2:2014 a EN ISO 81060-2:2019 + A1:2020 (s výjimkou těhotných pacientek a pacientek s preeklampií). V klinické validační studii bylo do K5 zapojeno 85 subjektů pro stanovení diastolického krevního tlaku.
- IP klasifikace uvádí stupně ochrany zajišťované krytem v souladu s normou IEC 60529. Tento přístroj a volitelný síťový adaptér jsou chráněny před vniknutím cizích pevných objektů o průměru 12,5 mm a větších, například prstu. Volitelný síťový adaptér HHP-CM01 je chráněn před svisle dopadajícími kapkami vody, které mohou způsobovat potíže během normálního provozu. Volitelný síťový adaptér HHP-BFH01 je chráněn před šikmo dopadajícími kapkami vody, které mohou způsobovat potíže během normálního provozu.
- Provozní režim je klasifikován v souladu s normou IEC 60601-1.

7. Správná likvidace tohoto produktu (odpadní elektrické a elektronické vybavení)

Toto označení na produktu nebo v příslušném návodu značí, že se produkt na konci své technické životnosti nesmí likvidovat společně s ostatním domovním odpadem.

Abyste zabránili případným škodám na životním prostředí nebo lidském zdraví způsobeným nekontrolovanou likvidací odpadu, oddělte tento produkt od ostatních typů odpadu a zodpovědně jej recyklujte – přispějete tak k trvalému opětovnému použití zdrojů materiálu.

Podrobnosti o tom, kde a jak se dá toto zařízení bezpečně recyklovat s ohledem na životní prostředí, mohou domácí uživatelé získat buď u prodejce, u kterého si tento produkt pořídili, nebo mohou kontaktovat místní obecní úřad.

Komerční uživatelé nechtě kontaktují svého dodavatele a prověří okolnosti a podmínky uvedené v kupní smlouvě. Tento produkt se nesmí zařadit mezi ostatní technický odpad určený k likvidaci.

**8. Důležité informace týkající se elektromagnetické kompatibility (EMC)**

Zařízení HEM-7121J-E je v souladu s požadavky normy EN60601-1-2:2015 pro elektromagnetickou kompatibilitu (EMC).

Další dokumentace v souladu se standardem EMC je dostupná na internetových stránkách

www.omron-healthcare.com

Více informací o elektromagnetické kompatibilitě zařízení HEM-7121J-E naleznete na webových stránkách.

9. Doporučení a prohlášení výrobce

- Tento měřič krevního tlaku byl navržen v souladu s evropskou normou EN1060 Neinvazivní tonometry – Část 1: Všeobecné požadavky a Část 3: Doplňkové požadavky pro elektromechanické systémy na měření krevního tlaku.
- Tento produkt společnosti OMRON je vyroben v souladu s přísným systémem pro kontrolu kvality společnosti OMRON HEALTHCARE Co., Ltd., Japonsko. Tlakový senzor - hlavní součást měřiče krevního tlaku společnosti OMRON je vyroben v Japonsku.
- Veškeré závažné incidenty, ke kterým došlo v souvislosti s tímto zařízením, oznamte výrobci a příslušnému úřadu v členském státě, ve kterém sídlíte.

10. Klasifikace krevního tlaku (BP)

Doporučení ESH/ESC 2018* pro léčbu arteriální hypertenze

Definice hypertenze na základě hodnot krevního tlaku v ordinaci a doma

	V ordinaci	Doma
Systolický krevní tlak	≥ 140 mmHg	≥ 135 mmHg
Diastolický krevní tlak	≥ 90 mmHg	≥ 85 mmHg

Jedná se o rozsahy ze statistických hodnot krevního tlaku.

* European Society of Hypertension (ESH) a European Society of Cardiology (ESC).

Varování

NIKDY si nestanovujte diagnózu či léčbu na základě vámi naměřených hodnot.
VŽDY se poraďte se svým lékařem.

CELMED

CELMED







CZ

Popis symbolů

	Příložná část – typ BF – Stupeň ochrany před úrazem elektrickým proudem (svodový proud)
	Zařízení třídy II. Ochrana proti úrazu elektrickým proudem
IP XX	Stupeň ochrany proti vniknutí zajišťovaný normou IEC 60529
	Označení CE
	Značení UKCA
	Sériové číslo
	Číslo šarže
	Jedinečný identifikátor prostředku
	Zdravotnický prostředek
	Omezení teploty

	Omezení vlhkosti
	Omezení atmosférického tlaku
	Označení polaritý konektoru
	Pouze pro použití uvnitř budov
	Technologie společnosti OMRON s ochrannou známkou pro měření krevního tlaku
	Identifikátor manžet kompatibilních se zařízeními
	Indikátor umístění manžety pro levou ruku
	Značka na manžetě musí být umístěna nad artérií
	
	Ukazatel rozsahu a poloha pro zarovnání na brachiální tepnu
	Indikátor rozsahu obvodu paže, který pomáhá volbě správné velikosti manžety

SD1

QUALITY PASS 	Značka kontroly kvality výrobce
LATEX FREE	Není vyrobeno z latexu
	Obvod paže
	Uživatel si musí prostudovat tento návod k obsluze
	Uživatel musí pečlivě dodržovat pokyny v tomto návodu k obsluze kvůli zajištění bezpečnosti.
	Stejnoseměrný proud
	Střídavý proud
	Datum výroby
	Zakázaný postup

CELIMED

CZ

Datum vydání: 2023-10-24

IM1-HEM-7121J-E-CZ-05-04/2023

Návod k obsluze

2

OMRON

Automatický měřič krevního tlaku na paži **M2 Basic (HEM-7121J-E)**



All for Healthcare

IM2-HEM-7121J-E-E2-03-04/2022

Read Instruction manual (1) and (2) before use.

NL Lees de gebruiksaanwijzing (1) en (2) voor gebruik.

CZ Před použitím si přečtete Návod k obsluze (1) a (2).

HU Használat előtt olvassa el a(z) (1) és (2) használati útmutatót.

SK Pred použitím si prečítajte návod na obsluhu (1) a (2).

SL Pred uporabo preberite priročnik z navodili (1) in (2).

HR Pročitajte priručnik s uputama (1) i (2) prije upotrebe.

1 Package Contents

NL Inhoud van de verpakking

CZ Obsah balení

HU A csomag tartalma

SK Obsah balenia

SL Vsebina embalaže

HR Sadržaj pakiranja

CELMED

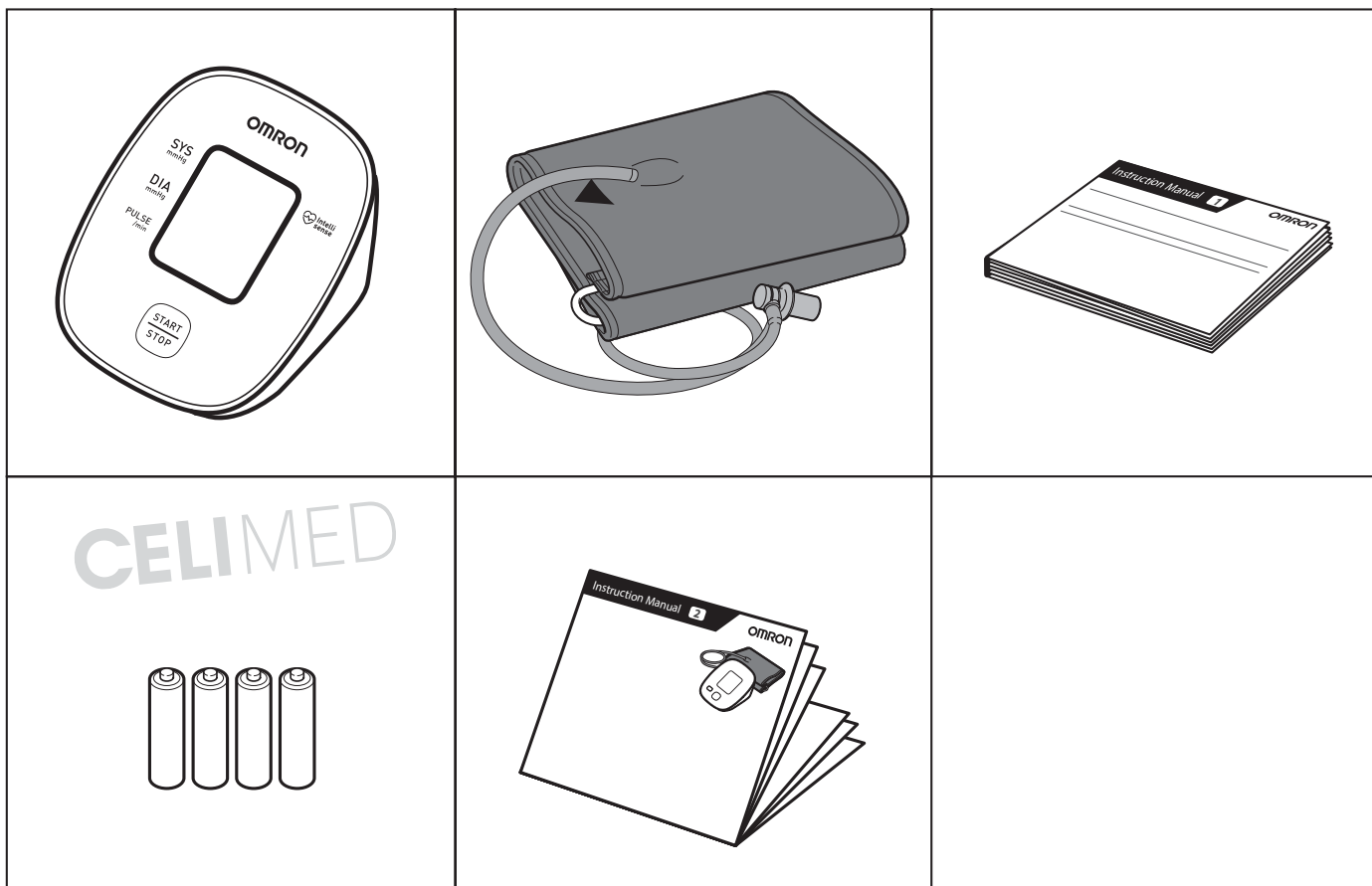

2 Preparing for a Measurement

NL Een meting voorbereiden

CZ Příprava na měření

HU A mérés előkészítése

SK Príprava na meranie

SL Priprava na meritev

HR Pripremanje za mjerenje

CELIMED

30 minutes before

NL 30 minuten ervoor

CZ 30 minut před měřením

HU 30 perccel előtte

SK 30 minút vopred

SL 30 minut prej

HR 30 minuta prije



5 minutes before: Relax and rest.

NL 5 minuten ervoor: ontspan en rust.

CZ 5 minut před měřením: Uvolněte se a odpočívajte.

HU 5 perccel előtte: Nyugodjon meg és pihenjen.

SK 5 minút vopred: Uvoľnite sa a oddychujte.

SL 5 minut prej: sprostito se in počivajte.

HR Pet minuta prije: opustite se i odmorite.

CELIMED



3 Installing Batteries

NL Batterijen plaatsen

CZ Instalace baterií

HU Az elemek behelyezése

CELMED

SK Inštalácia batérií

SL Namestitev baterij

HR Stavljanje baterija

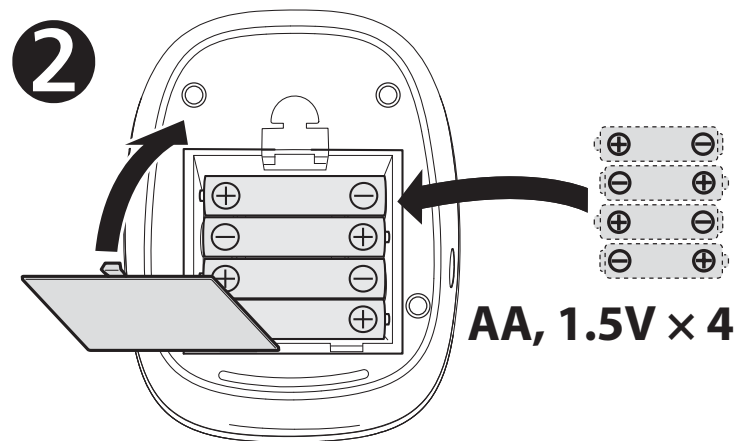
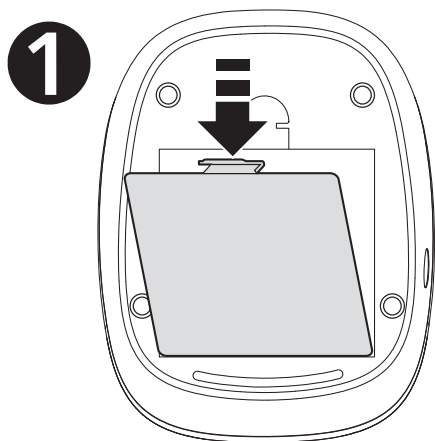

CELMED

4 Applying the Cuff on the Left Arm

NL De manchet op de linkerarm aanbrengen **SK** Nasadenie manžety na ľavé rameno

CZ Umístění manžety na levou paži **SL** Namestitev manšete na levo roko

HU A mandzsetta bal karra törtéző felhelyezése **HR** Stavljanje manžete na lijevu ruku

1

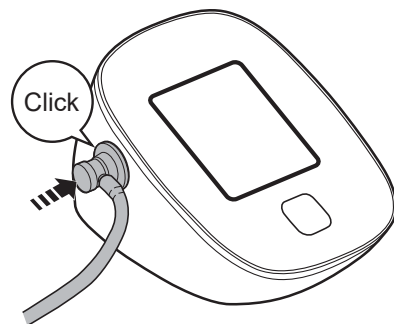

2



3

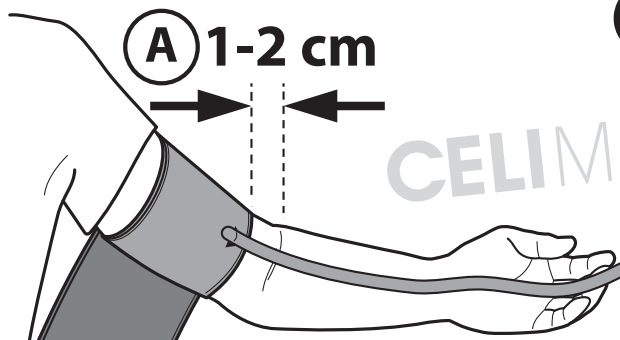

4

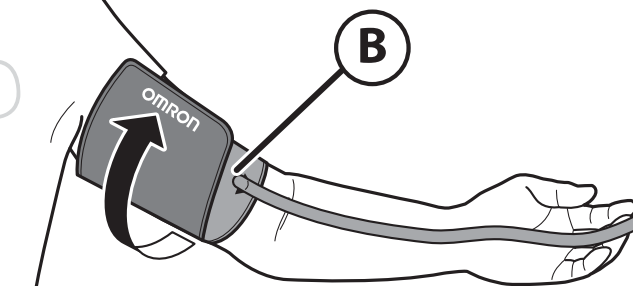

A Tube side of the cuff should be 1 - 2 cm above the inside elbow.

NL De kant met de slang van de manchet moet 1 - 2 cm boven de binnenkant van de elleboog liggen.

CZ Manžeta by měla být umístěna stranou s hadičkou 1 až 2 cm nad vnitřní stranou lokte.

HU A mandzsetta levegőcső felőli része körülbelül 1-2 cm-rel legyen a könyök belső része fölött.

SK Strana manžety s hadičkou má byť 1 až 2 cm nad vnútornou stranou lakťa.

SL Stran manšete s cevjo naj bo 1 do 2 cm nad notranjo stranjo komolca.

HR Strana cijevi manžete mora biti 1 do 2 cm iznad unutrašnjosti lakta.

B Make sure that air tube is on the inside of your arm and wrap the cuff securely so it can no longer slip round.

NL Zorg ervoor dat de luchtslang zich aan de binnenkant van uw arm bevindt en wikkel de manchet stevig rond uw arm zodat deze niet meer kan wegglijden.

CZ Dbejte na to, aby vzduchová hadička byla na vnitřní straně paže, a manžetu bezpečně oviňte tak, aby se nemohla otáčet kolem ruky.

HU Ellenőrizze, hogy a levegőcső a kar belső részénél legyen, és a mandzsettát úgy rögzítse, hogy az ne csúszkáljon, hanem stabilan a karján maradjon.

SK Uistite sa, že je vzduchová hadička na vnútornej strane ramena a bezpečne obmotajte manžetu, aby sa nemohla posúvať.

SL Prepričajte se, da je zračna cev na notranji strani roke, in ovijte manšeto dovolj tesno, da je ni mogoče premikati.

HR Pobrinite se da vam je cijev za zrak s unutarnje strane ruke i čvrsto omotajte manžetu da više ne može kliziti okolo.

If taking measurements on the right arm, refer to:

NL Als u metingen aan de rechterarm uitvoert, raadpleeg dan:

CZ Pokud provádíte měření na pravé paži, přečtěte si:

HU A jobb karon történő vérnyomásméréssel kapcsolatos információkért lásd:

SK Pri meraní na pravom ramene si pozrite:

SL Če meritev izvajate na desni roki, glejte:

HR Ako obavljate mjerenja na desnoj ruci, pogledajte sljedeće:



Instruction Manual 1

2.3

5 Sitting Correctly

NL Correct zitten

CZ Správné sezení

HU A megfelelő ülőhelyzet

SK Správne sedenie

SL Pravilna postavitev

HR Pravilno sjedenje

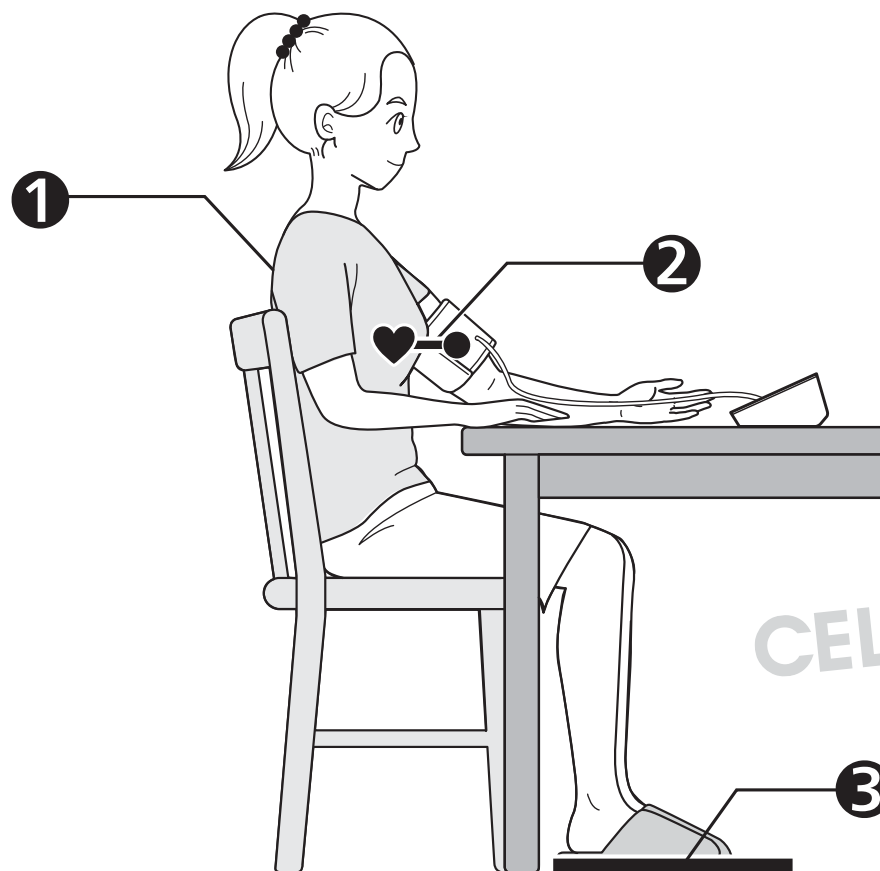

1 Sit comfortably with your back and arm supported.

NL Neem een comfortabele zitpositie in, met uw rug en arm ondersteund.

CZ Posadte se pohodlně, s opřenými zády a podepřenou rukou.

HU Üljön le kényelmesen, a hátát és a karját támassza meg.

SK Sadnite si pohodlne tak, aby ste mali chrbát aj hornú končatinu podoprenú.

SL Pri sedenju naj bosta vaš hrbet in roka podprta.

HR Sjednite u udoban položaj i neka su vam leđa i ruke poduprte.

CELMED

2 Place the arm cuff at the same level as your heart.

NL Plaats de armmanchet op hetzelfde niveau als uw hart.

CZ Umístěte manžetu v úrovni srdce.

HU A mandzsetta legyen a szívével azonos magasságban.

SK Manžetu umiestnite do rovnakej výšky ako máte srdce.

SL Manšeta za roko mora biti v višini vašega srca.

HR Stavite manžetu za ruku na razinu sa srcem.

3 Keep feet flat, legs uncrossed, remain still and do not talk.

NL Houd de voeten plat, benen niet gekruist, zit stil en praat niet.

CZ Chodidla položte rovně, nohy nepřekřížujte, nehýbejte se a nemluvte.

HU Mindkét talpa legyen egyenes padlón, lábait ne tegye keresztbe, ne mozogjon és ne beszéljen.

SK Nohy majte vystreté, neprekrížené, nehýbte sa a nerozprávajte.

SL Stopala naj plosko počivajo na tleh, noge ne smejo biti prekrížane, mirujte in ne govorite.

HR Neka vam stopala budu ravno na podu, noge neprekrížene, ostanite mirni i ne govorite.

6 Taking a Measurement

NL Een meting doen

CZ Měření

HU Mérés

SK Meranie tlaku krvi

SL Izvajanje meritve

HR Mjerenje

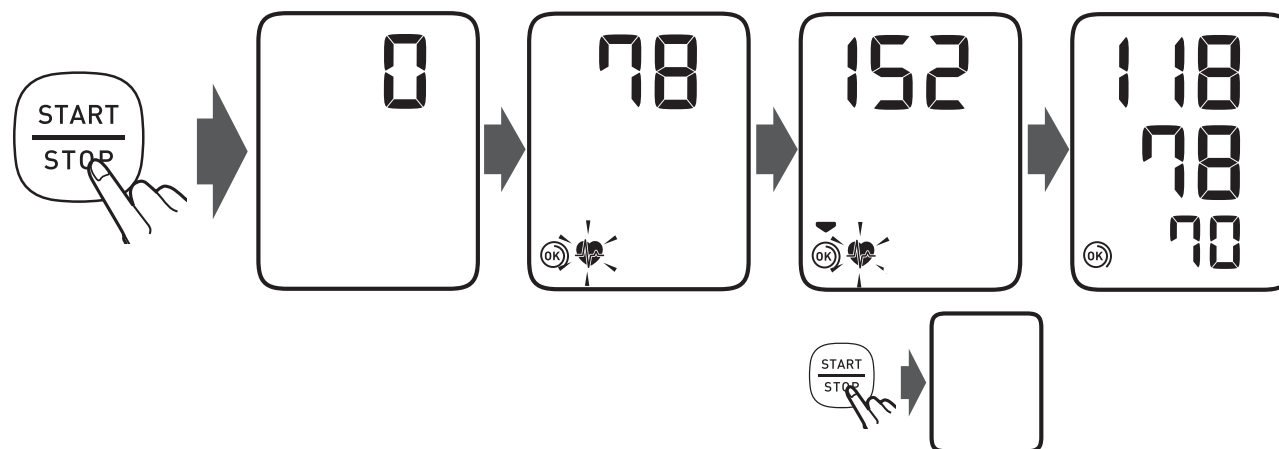

When the [START/STOP] button is pressed, the measurement is taken and saved automatically.

NL Wanneer op de knop [START/STOP] wordt gedrukt, wordt de meting automatisch uitgevoerd en opgeslagen.

CZ Po stisknutí tlačítka [START/STOP] bude měření provedeno a uloženo automaticky.

HU A [START/STOP] gomb megnyomásakor megkezdődik a vérnyomásmérés, az eredményt pedig a készülék automatikusan elmenti.

SK Po stlačení tlačidla [START/STOP] sa vykoná meranie a výsledok sa automaticky uloží.

SL Ko pritisnete gumb [START/STOP], se meritev izvede in samodejno shrani.

HR Kada pritisnete gumb [START/STOP], izvodi se mjerenje i automatski se sprema.

If your systolic pressure is more than 210 mmHg:

After the arm cuff starts to inflate, press and hold the [START/STOP] button until the monitor inflates 30 to 40 mmHg higher than your expected systolic pressure.

NL Als uw systolische druk hoger is dan 210 mmHg:

Zodra de armmanchet wordt opgepompt, houdt u de knop [START/STOP] ingedrukt totdat de meter 30 tot 40 mmHg hoger aangeeft dan uw verwachte systolische druk.

CZ Je-li váš systolický tlak vyšší než 210 mmHg:

Jakmile se manžeta začne nafukovat, stiskněte a přidržte tlačítko [START/STOP], dokud se přístroj nenafoukne o 30 až 40 mmHg více, než je váš očekávaný systolický tlak.

HU Ha a szisztolés vérnyomás értéke 210 Hgmm-nél magasabb:

Miután megkezdődött a mandzsetta felfújása, nyomja meg és tartsa lenyomva a [START/STOP] gombot, amíg a készülék a várt szisztolés vérnyomást 30 – 40 Hgmm-rel meg nem haladja.

SK Ak máte systolický tlak vyšší než 210 mmHg:

Keď sa začne manžeta nafukovať, pridržte stlačené tlačidlo [START/STOP] dovtedy, kým merač nenafúkne manžetu na tlak o 30 až 40 mmHg vyšší, než je váš očakávaný systolický tlak.

SL Če vaš sistolični tlak presega 210 mmHg:

Ko se začne manšeta za roko napihovati, pritisnite in držite gumb [START/STOP], dokler merilnik manšete ne napihne za od 30 do 40 mmHg nad vašim pričakovanim sistoličnim tlakom.

HR Ako je vaš sistolički tlak viši od 210 mmHg:

Kad se manžeta počne napuhavati, pritisnite i držite gumb [START/STOP] sve dok se uređaj ne napuše na 30 do 40 mmHg iznad očekivanoga sistoličkog tlaka.

7 Checking Readings

- NL** Metingen bekijken
- CZ** Kontrola naměřených hodnot
- HU** Eredmények ellenőrzése

CELMED

Systolic blood pressure

- NL** Systolische bloeddruk
- CZ** Systolický krevní tlak
- HU** Szisztolés vérnyomás
- SK** Systolický krvný tlak
- SL** Sistolični krvni tlak
- HR** Sistolički krvni tlak

Diastolic blood pressure

- NL** Diastolische bloeddruk
- CZ** Diastolický krevní tlak
- HU** Diasztolés vérnyomás
- SK** Diastolický krvný tlak
- SL** Diastolični krvni tlak
- HR** Dijastolički krvni tlak

Pulse rate

- NL** Hartslag
- CZ** Tepová frekvence
- HU** Pulzusszám
- SK** Srdcová frekvencia
- SL** Srčni utrip
- HR** Puls

Memory symbol

- NL** Geheugensymbool
- CZ** Symbol paměti
- HU** Memória szimbóluma
- SK** Symbol pamäte
- SL** Simbol za pomnilnik
- HR** Simbol memorije

Low / Depleted battery symbol

- NL** Symbool laag batterijvermogen
- CZ** Symbol slabé/vybité baterie
- HU** Alacsony töltöttségű / lemerült akkumulátor szimbólum
- SK** Symbol vybitej batérie
- SL** Simbol skoraj prazne / izpraznjene baterije
- HR** Simbol baterije pri kraju / prazne baterije

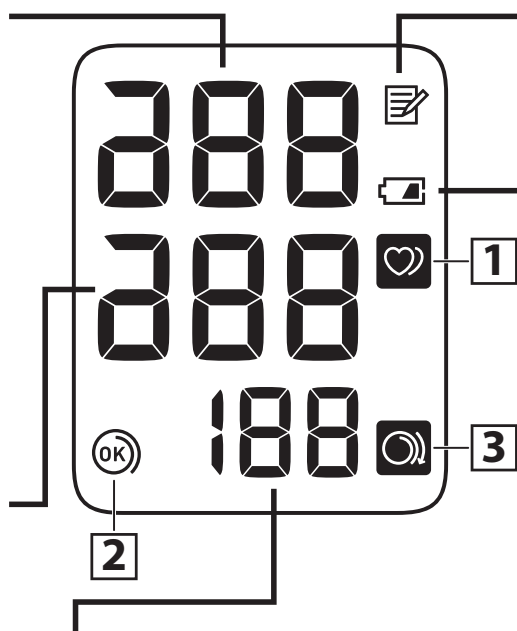

CELMED

1 **Appears when an irregular rhythm* is detected during a measurement. If it appears repeatedly, OMRON recommends to consult your physician.**



NL Verschijnt wanneer tijdens een meting een onregelmatig ritme* wordt gedetecteerd. Als dit herhaaldelijk verschijnt, raadt OMRON aan om uw arts te raadplegen.

CZ Zobrazí se, pokud je během měření zjištěn nepravidelný rytmus*. Pokud se zobrazuje opakovaně, společnost OMRON doporučuje obrátit se na lékaře.

HU Akkor jelenik meg, ha a készülék a mérés közben szabálytalan szívverést* érzékel. Ha ez ismételten megjelenik, akkor javasolt felkeresni orvosát és követni útmutatásait.

SK Zobrazí sa, keď sa počas merania zistí nepravidelný rytmus*. Ak sa zobrazí opakovane, spoločnosť OMRON odporúča obrátiť sa na lekára.

SL Prikaže se, če merilnik zazna neenakomeren* srčni utrip. Če se ponavlja, OMRON priporoča, da se posvetujete s svojim zdravnikom.

HR Pojavljuje se kada se tijekom mjerenja prepozna nepravilan srčani ritam*. Ako se više puta pojavi, OMRON preporučuje da se posavjetujete sa svojim liječnikom.

CELI MED

SK Kontrola nameraných výsledkov

SL Preverjanje meritev

HR Provjera mjerenja

CELMED

2 **Cuff is tight enough.**



NL Manchet zit strak genoeg.

CZ Manžeta je dostatečně utažená.

HU A mandzsetta elég szorosan van felhelyezve.

SK Manžeta nie je dostatočne utiahnutá.

SL Manšeta je nameščena dovolj tesno.

HR Manžeta je dovoljno stegnuta.

3 **Apply cuff again MORE TIGHTLY.**



NL Breng de manchet STRAKKER aan.

CZ Nasaďte manžetu znovu a UTÁHNĚTE JI PEVNĚJI.

HU Rögzítse SZOROSABBAN a mandzsettát.

SK Znova nasadte manžetu, tentokrát PEVNEJŠIE.

SL TESNEJE namestite manšeto.

HR Ponovo stavite manžetu i STEGNITE JE JAČE.

CELMED

***An irregular heartbeat rhythm is defined as a rhythm that is 25% less or 25% more than the average rhythm detected during a measurement.**

- NL** *Een onregelmatig hartslagritme wordt gedefinieerd als een ritme dat 25% lager of 25% hoger is dan het gemiddelde ritme dat tijdens een meting wordt gedetecteerd.
- CZ** *Nepravidelná srdeční akce je definována jako akce, která je o 25 % nižší nebo o 25 % vyšší než průměrná hodnota pulzu naměřeného během měření.
- HU** *A szabálytalan szívverés olyan ritmust jelent, amely 25%-kal kevesebb vagy 25%-kal több a készülék által a vérnyomás mérése során észlelt átlagos szívritmusnál.
- SK** *Nepravidelný srdcový rytmus je definovaný ako rytmus, ktorý je o 25 % nižší alebo o 25 % vyšší ako priemerný pulz zistený pri meraní.
- SL** *Neredno bitje srca je definirano kot ritem, ki je za 25 % manjši ali za 25 % večji od povprečnega ritma, ki je zaznan med meritvijo.
- HR** *Nepravilan srčani ritam je ritam koji je za 25 % manji ili za 25 % veći od prosječnog ritma koji se prepoznaje tijekom mjerenja.

Error messages or other problems? Refer to:

E1

NL Foutmeldingen of andere problemen? Raadpleeg:

CZ Vyskytla se chybová hlášení či jiné problémy? Přečtěte si:

HU Hibaüzeneteket lát vagy egyéb problémák merültek fel?

E2

Lásd:

SK Chybové hlásenia alebo iné problémy? Pozrite si:

SL Sporočila o napakah ali druge težave? Glejte:

HR Poruke o pogreškama ili drugi problemi? Pogledajte:



Instruction Manual **1**

3.

CELI MED

8 Using Memory Functions

NL Geheugenfuncties gebruiken

CZ Použití funkcí paměti

HU A memóriafunkciók használata

SK Používanie funkcie pamäte

SL Uporaba funkcij pomnilnika

HR Upotreba memorijske funkcije

8.1 Reading Stored in Memory

NL Meetwaarden opgeslagen in het geheugen

CZ Hodnota uložená v paměti

HU A mérési érték elmentve a memóriában

SK Namerané výsledky uložené v pamäti

SL Odčitek, shranjen v pomnilniku

HR Mjerenje pohranjeno u memoriju

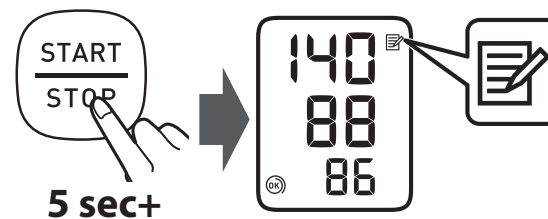

Your last reading is stored.

NL Laaste meetwaarde opgeslagen.

CZ Je uložena naposledy naměřená hodnota.

HU Az utolsó mérési érték elmentve.

SK Váš posledný nameraný výsledok uložený v pamäti.

SL Vaš zadnji odčitek je shranjen.

HR Vaše je posljednje mjerenje pohranjeno.

CELMED

8.2 Deleting All Readings

NL Alle metingen verwijderen

CZ Smazání všech hodnot

HU Az összes mérési eredmény törlése

SK Vymazanie všetkých nameraných výsledkov

SL Brisanje vseh meritev

HR Brisanje svih mjerenja

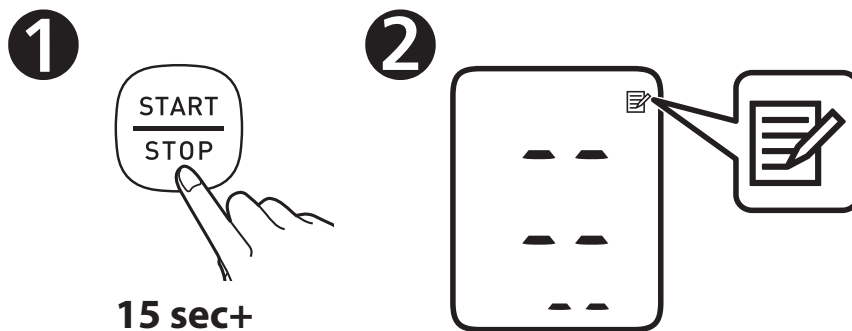

CELI MED

9 Optional Medical Accessories

NL Optionele medische accessoires

CZ Volitelné zdravotnické příslušenství

HU Opcionális orvosi tartozék

SK Voliteľné zdravotnícke príslušenstvo

SL Izbirni medicinski pripomočki

HR Opcijska dodatna medicinska oprema

Arm Cuff

EASY-L manžeta

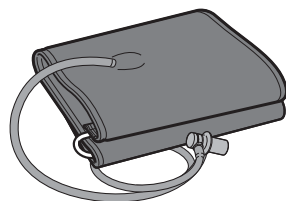

(HEM-RML31)
22 - 42 cm

CS2 malá manžeta

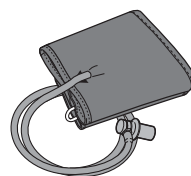

(HEM-CS24)
17 - 22 cm

CM2 střední manžeta

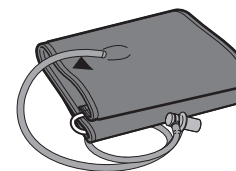

(HEM-CR24)
22 - 32 cm

AC Adapter

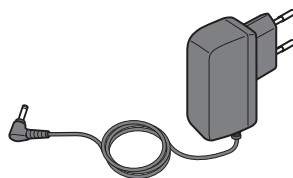

(HHP-CM01)

Síťový adaptér

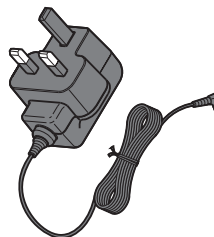

(HHP-BFH01)

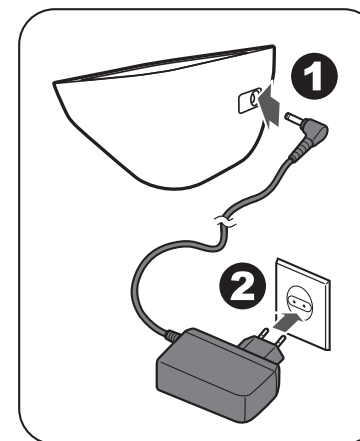



CELMED

Do not throw the air plug away. The air plug can be applicable to the optional cuff.

- NL** Gooi de plug van de luchtslang niet weg. De plug van de luchtslang kan worden gebruikt op de optionele manchet.
- CZ** Vzduchovou zástrčku nevyhazujte. Vzduchovou zástrčku lze použít na volitelnou manžetu.
- HU** Ne dobja el a levegőcsatlakozót. A levegőcsatlakozó az opcionális mandzsettához használható.
- SK** Vzduchovú zástrčku neodhadzujte. Vzduchovú zástrčku možno použiť s voliteľnou manžetou.
- SL** Ne zavržite zračnega vtiča. Zračni vtič se lahko uporablja za dodatno manžeto.
- HR** Ne bacajte čep za zrak. Čep za zrak može biti primjenjiv za neobaveznu manžetu.



<https://www.omron-healthcare.com/>

	Manufacturer Fabrikant Výrobce	Gyártó Výrobca	Proizvajalec Proizvođač	OMRON HEALTHCARE Co., Ltd. 53, Kunotsubo, Terado-cho, Muko, KYOTO, 617-0002 JAPAN
	EU-representative	Vertegenwoordiging in de EU Zástupce pro EU EU-képviselő Zastúpenie v EÚ	EU predstavnik Predstavništvo u Europskoj uniji	OMRON HEALTHCARE EUROPE B.V. Scorpius 33, 2132 LR Hoofddorp, THE NETHERLANDS www.omron-healthcare.com
Importer in EU Importeur in de EU Unii Europejskiej	Dovozce do EU EU importőr Dovozca do EÚ	Uvoznik v EU Uvoznik za područje Europske unije		
Model M2 Basic (HEM-7121J-E)				OMRON HEALTHCARE MANUFACTURING VIETNAM CO., LTD. No.28 VSIP II, Street 2, Vietnam-Singapore Industrial Park II, Binh Duong Industry-Services-Urban Complex, Hoa Phu Ward, Thu Dau Mot City, Binh Duong Province, Vietnam
Production facility Productiefaciliteit Výrobní závod	Termékképviselő Výrobná prevádzka	Proizvodni obrat Proizvodni pogon		
Model M2 Basic (HEM-7121J-E(C))				OMRON DALIAN Co., Ltd. No. 3, Song Jiang Road, Economic and Technical Development Zone, Dalian 116600, China
Production facility Productiefaciliteit Výrobní závod	Termékképviselő Výrobná prevádzka	Proizvodni obrat Proizvodni pogon		
Subsidiaries Dochterondernemingen Pobočky	Leányvállalatok Dcérske spoločnosti	Podružnice Podružnice	OMRON HEALTHCARE UK LTD. Opal Drive, Fox Milne, Milton Keynes, MK15 0DG, UK www.omron-healthcare.com	
			OMRON MEDIZINTECHNIK HANDELSGESELLSCHAFT mbH Konrad-Zuse-Ring 28, 68163 Mannheim, GERMANY www.omron-healthcare.com	
			OMRON SANTÉ FRANCE SAS 3, Parvis de la Gare, 94130 Nogent-sur-Marne, FRANCE www.omron-healthcare.com	
Distribuce a servis pro ČR a metrologické ověření pro lékařské zařízení 				CELIMED s.r.o. Sociální péče 3487/5a, 40011 Ústí nad Labem pozáruční servis - tel.: 475 208 180, e-mail: info@celimed.cz www.celimed.cz

Issue Date / Uitgiftedatum / Datum vydání /

Kiadás dátuma / Dátum vydania / Izdano / Datum izdavanja : 2022-06-23

Made in Vietnam / Geproduceerd in Vietnam / Vyrobeno ve Vietnamu /

Származási ország: Vietnám / Vyrobené vo Vietname / Izdelano v Vietnamu / Proizvedeno u Vijetnamu